



FLORIDABAR-II



PROFESSIONALS ONLY
RÉSERVÉ AUX
PROFESSIONNELS

EN60825-1:2014

L'usage de cet appareil est
exclusivement réservé aux
activités professionnelles de
spectacle et d'affichage.

The use of this device is
exclusively reserved for
professional activities.

PACK LUMIÈRE SUR PIED 4 EFFETS EN 1

4 IN 1 LED EFFECT MOBILE LIGHTING SET

LICHTPAKET AUF EINEM STATIV MIT 4 EFFEKTEN IN 1

PAQUETE DE LUZ SOBRE PIE CON 4 EFECTOS EN 1

alгам
Lighting

CONSIGNES DE SÉCURITÉ IMPORTANTES	04
INSTALLATION	
UTILISATION	
MAINTENANCE/ENTRETIEN	
INFORMATIONS LASER	06
MISE EN SERVICE	08
ALIMENTATION	
CONNEXION DMX	
ACCROCHE	08
MENU ET COMMANDES	10
TÉLÉCOMMANDE IR	11
PROTOCOLES DMX	11
3 CANAUX	
5 CANAUX	
9 CANAUX	
27 CANAUX	
CARACTÉRISTIQUES TECHNIQUES	16



Merci d'avoir choisi l'un de nos appareils Algam Lighting. Veuillez lire attentivement ce manuel d'utilisation et suivre les instructions pour éviter tout risque d'endommagement de l'appareil dû à une mauvaise manipulation. Conservez ce guide de l'utilisateur pour référence ultérieure.

CONSIGNES DE SÉCURITÉ IMPORTANTES

Les symboles illustrés ci-dessus sont des symboles acceptés internationalement pour avertir des dangers potentiels relatifs à l'utilisation d'appareils électriques. Si l'un de ces symboles est présent sur votre appareil, veuillez prendre connaissance des consignes ci-dessous :



ATTENTION !

Avant d'utiliser votre matériel, nous vous recommandons de lire l'ensemble des instructions de ce manuel.



ATTENTION !

Cet appareil produit une lumière intense et puissante. Risque pour les yeux. Ne pas regarder directement dans le faisceau.



DANGER !

Tension dangereuse, risque de chocs électriques. Ne pas ouvrir le produit. Pour réduire le risque de choc électrique ne pas exposer cet équipement à la pluie ou à l'humidité.



ATTENTION !

Risque de brûlure. L'extérieur de l'appareil peut devenir très chaud. Ne pas toucher moins de 10 minutes après l'utilisation.



ATTENTION !

Risque d'incendie. Garder éloigner tous les matériaux combustibles et inflammables de l'appareil en fonctionnement.



DANGER !

Risque pour la sécurité. Cet appareil présente des risques importants de blessures. Suivre les consignes de sécurité.



Placer l'appareil à une distance minimale de 50cm de tout matériau inflammable et des murs.

INSTALLATION

- Déballez et vérifiez soigneusement qu'il n'y a pas de dégâts de transport avant d'utiliser l'appareil. Ne mettez jamais un appareil endommagé en service.
- Cet appareil doit être installé avec des crochets solides et de dimension adéquate au poids supporté. L'appareil doit être vissé aux crochets et serré convenablement afin d'éviter toute chute due aux vibrations. Vérifier également que la structure (ou point d'accroche) peut supporter au moins 10X le poids de l'appareil accroché. L'appareil doit être installé par une personne qualifiée et doit être placé hors de portée du public. Il est nécessaire d'utiliser un système d'accroche secondaire (élingue de sécurité) homologué pour le poids de l'appareil.
- Cet appareil est destiné à une utilisation en intérieur uniquement. Utilisez-le uniquement dans un endroit sec. Exposer l'appareil à la pluie ou à l'humidité risquerait de provoquer un choc électrique ou un incendie.
- Ne placez pas l'appareil, les enceintes ou tout autre objet sur le cordon d'alimentation et assurez-vous qu'il ne soit pas pincé.
- Pour une protection adaptée contre les électrisations, l'appareil doit être raccordé à la terre (masse). Le circuit électrique d'alimentation doit être équipé d'un fusible ou d'un disjoncteur, et d'un dispositif de protection différentiel.
- Le trépied du FLORIDA-BAR II doit être installé à même le sol sur une surface stable et plane.
- Un montage incorrect ou l'utilisation d'équipements de fixation inadaptés peut entraîner une installation instable et dangereuse pouvant provoquer des blessures.
- Pour réduire le risque d'étranglement, le câblage souple raccordé à ce luminaire doit être fixé efficacement au mur si le câblage se situe dans le volume d'accessibilité au toucher.

- Avis concernant la déconnexion de l'alimentation : Pour débrancher le périphérique de la source d'alimentation, la fiche d'alimentation doit être débranchée de la prise de courant. Pour cette raison, l'appareil doit être placé dans une position permettant un accès constant et sans obstruction à la prise de courant. Ainsi, en cas d'urgence, vous pouvez débrancher immédiatement la fiche d'alimentation.
- L'unité ne doit être installée que dans un endroit bien ventilé. Assurez-vous qu'aucune fente de ventilation n'est obstruée. Afin de garantir une ventilation adéquate, laissez un espace d'air libre d'au moins 20 cm autour des côtés et du dessus de l'appareil.

UTILISATION

- Cet appareil ne doit pas être utilisé par des personnes (y compris des enfants) ayant des capacités physiques, physiologiques ou intellectuelles limitées ou par un manque d'expérience et / ou de connaissances, à moins d'être surveillés par une personne responsable de leur sécurité ou de recevoir des instructions de cette personne en ce qui concerne le fonctionnement de l'appareil.
- Ne laissez jamais cet appareil en marche sans surveillance.
- En cas de problèmes de fonctionnement, arrêtez immédiatement d'utiliser l'appareil. Ne pas essayer de le réparer soi-même. Contactez votre revendeur ou faites appel à un réparateur spécialisé et agréé. Il n'y a aucune pièce remplaçable par l'utilisateur.
- NE JAMAIS utiliser l'appareil dans les conditions suivantes :
 - > Dans des endroits soumis à des vibrations ou des bosses,
 - > Dans des endroits où la température ambiante (ta) est supérieure à 45 ° C ou inférieure à 2 ° C.
 - > Dans les endroits exposés à une sécheresse excessive ou à une humidité excessive (conditions idéales : entre 35% et 80%).
- N'utilisez jamais l'appareil à proximité de flammes, de matières inflammables, explosives ou de surfaces chaudes. Sinon, vous courez le risque de provoquer un incendie.
- L'extérieur de l'appareil peut devenir très chaud. Il est important d'éviter tout contact avec l'appareil en fonctionnement et au moins 10 minutes après son utilisation.
- Il est important d'utiliser le câble d'alimentation secteur fourni (câble avec terre).
- Avant de mettre en marche, assurez-vous que la tension et la fréquence de l'alimentation correspondent aux exigences de l'alimentation de l'appareil, comme indiqué dans ce manuel.
- Ne jamais couper ou manipuler le cordon d'alimentation ou la fiche. Si un cordon d'alimentation est fourni avec un fil de terre, cela est obligatoire pour garantir un fonctionnement en toute sécurité ! Risque de choc électrique mortel !
- Tenez toujours le cordon d'alimentation par la fiche. Ne tirez pas sur le cordon lui-même et ne touchez jamais le cordon d'alimentation avec les mains mouillées car cela pourrait provoquer un court-circuit ou un choc électrique.
- Ne pas brancher cet appareil sur un bloc de puissance variable type « Dimmer pack ».
- NE laissez PAS de liquides ou d'objets pénétrer dans l'appareil. En cas de déversement de liquide sur l'appareil, DÉBRANCHEZ immédiatement l'alimentation électrique de l'appareil et contactez le service après-vente.
- Vous devez vous assurer que le cordon d'alimentation ne soit jamais mouillé pendant le fonctionnement. Avant un orage et / ou un orage avec un risque de foudre, débranchez l'appareil du secteur.
- Vous ne devez en aucun cas ouvrir le boîtier de l'appareil. Si vous le faites, votre sécurité ne sera pas assurée. Il n'y a aucune composante opérationnelle à l'intérieur, seulement des tensions dangereuses qui peuvent vous donner un choc mortel !

MAINTENANCE / ENTRETIEN

- N'essayez jamais de démonter, réparer ou modifier l'appareil par vous-même. Sinon, la garantie devient nulle. Les réparations effectuées par des personnes non qualifiées peuvent entraîner des dommages ou un dysfonctionnement. Veuillez contacter le centre d'assistance technique agréé le plus proche. La source lumineuse contenue dans ce luminaire ne doit être remplacée que par le fabricant ou son agent de maintenance ou une personne de qualification équivalente.
- Les écrans, les lentilles ou les filtres à ultraviolet doivent être remplacés s'ils sont visiblement endommagés à un point compromettant leur efficacité, par exemple par des fêlures ou des rayures profondes.
- La lampe doit être remplacée si elle a été endommagée ou déformée par la chaleur.
- Déconnectez l'appareil du secteur avant tout entretien ou maintenance.
- Si le câble ou le cordon extérieur souple de ce luminaire est endommagé, il doit être remplacé par un câble ou un cordon spécial provenant exclusivement du fabricant ou de son agent de maintenance.
- Ne plongez jamais l'appareil dans de l'eau ou dans tout autre liquide. Essuyez-le uniquement avec un chiffon légèrement humide.
- ATTENTION : Utiliser un fusible de rechange de même type et calibre.

CONSIGNES DE SÉCURITÉ IMPORTANTES

AVERTISSEMENT DE SÉCURITÉ – PILES BOUTON

Ce produit contient des piles de type bouton. **TENIR HORS DE PORTEE DES ENFANTS.**

L'ingestion peut entraîner des brûlures chimiques, une perforation des tissus mous et la mort. De graves brûlures peuvent se produire dans les 2 heures suivant l'ingestion. Consulter immédiatement un médecin.

Ne pas donner à boire ou à manger, ne pas faire vomir. Si vous avez l'emballage de la pile, le présenter aux médecins lors de la prise en charge. Ne pas utiliser si le compartiment des piles est endommagé ou ne se ferme plus. Ne pas laisser les enfants effectuer de remplacement de piles sans la surveillance d'un adulte. Retirer immédiatement les piles usagées et les jeter dans un dispositif de recyclage approprié.

UTILISATION

Toujours choisir la taille et le type corrects de piles les mieux adaptés à l'utilisation prévue. Respecter les indications présentes sur l'appareil. Toujours insérer les piles correctement, en prêtant attention aux polarités (+ et -) marquées sur la pile et le matériel. Remplacer toutes les piles d'un ensemble en même temps. Ne pas court-circuiter les piles. Ne pas charger les piles. Ne pas forcer la décharge des piles. Stocker les piles dans des lieux bien aérés, au sec et à température modérée.

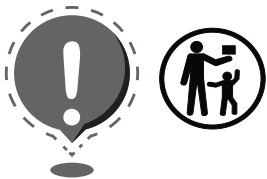

INFORMATIONS LASER



Nous vous recommandons de lire l'ensemble des instructions de ce manuel avant toute utilisation de ce produit. Conserver cette notice pour consultation ultérieure.

Cet appareil à LASER est conforme à la norme européenne NF EN 60825-1:2014/A11:2021.

Eviter l'exposition aux rayons du laser, risque de brûlures. Dans ce contexte, faire également preuve d'une extrême prudence lors de l'utilisation d'instruments optiques à proximité de l'appareil (lunettes, appareil photo, caméra, jumelles...). Eviter toute substance ou objet inflammable dans la zone de balayement du laser. Si le laser est installé ou utilisé de façon incorrecte, il peut provoquer des risques de blessures, de feu ou d'explosion.



L'usage de cet appareil est exclusivement réservé aux activités professionnelles de spectacle et d'affichage. Cet appareil a été développé pour un usage professionnel et ne convient pas comme éclairage domestique.

Dans certains pays, l'installation et l'utilisation de lasers est soumis à approbation des autorités compétentes. Consulter et suivre les réglementations locales.

Les distances entre l'appareil et le public ou les expositions maximales permises sont définies par chaque pays et doivent être évaluées par un professionnel formé et qualifié. Dans certains pays, l'installation et l'utilisation des lasers dans les lieux recevant du public ne peut se faire que par une personne désignée responsable de la sécurité laser. Prenez contact avec les autorités locales pour plus d'informations.

DÉCRET N°2012-1303

Lors de son utilisation, cet appareil doit être installé de façon à ce que les rayons restent au-dessus du niveau des yeux du public et ne les atteignent en aucun cas.

INFORMATIONS LASER

DÉCRET N° 2007-665

Cet appareil est un projecteur laser à usage de spectacle et d'affichage, ce n'est pas un pointeur laser et ne doit pas être utilisé comme tel.

Il est interdit d'utiliser cet appareil pour tout autre usage que celui pour lequel il est destiné.

Le fabricant et le distributeur ne sont pas responsables des dommages causés par les lasers de la marque AL-GAM LIGHTING. L'utilisateur est seul responsable de l'utilisation et du respect de la réglementation découlant de la norme EN 60825-1:2014/A11 :2021 ainsi que des réglementations locales applicables.

EXPLICATION DES PLAQUES INDICATRICES PRÉSENTES SUR VOTRE APPAREIL :

**CET APPAREIL
EST DE CLASSE 3R:**
EXPOSITION DIRECTE
DANGEREUSE POUR
LES YEUX

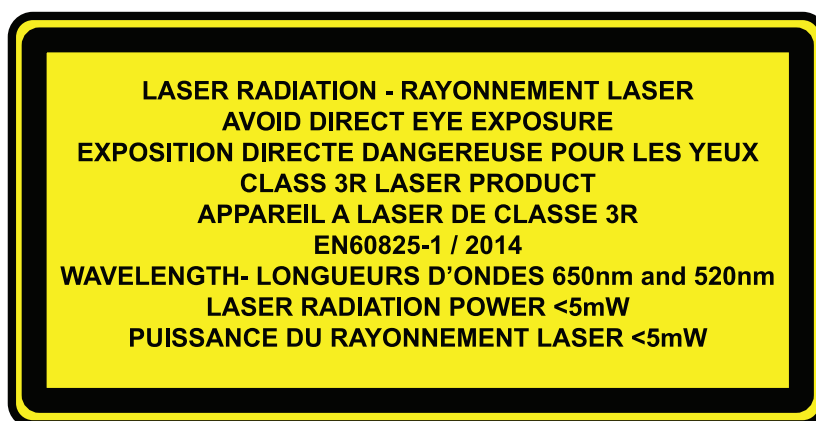

EXPOSITION DANGEREUSE
UN RAYONNEMENT LASER
EST EMIS PAR CETTE OUVERTURE



RAYONNEMENT LASER
EXPOSITION DANGEREUSE
POUR LES YEUX
APPAREIL A LASER DE CLASSE 3R



MISE EN SERVICE

ALIMENTATION

Utilisez le cordon d'alimentation fourni dans l'emballage. Vérifiez que la tension secteur correspond aux informations indiquées sur le produit.

CARACTÉRISTIQUES DU CÂBLE D'ALIMENTATION

CABLE (EU)	CABLE (US)	BROCHE	INTERNATIONAL
Marron	Noir	Phase	L
Bleu clair	Blanc	Neutre	N
Jaune/Vert	Jaune/Vert	Terre	

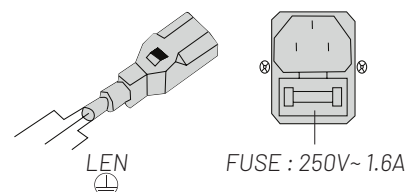

CONNEXION DMX

La connexion DMX de votre appareil à votre console doit être effectuée avec un câble blindé de bonne qualité.

SORTIE DMX

Prises de montage XLR (vue arrière)



ENTRÉE DMX

Prises de montage XLR (vue arrière)

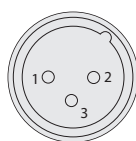

1 • Shield
2 • Shield (-)
3 • Shield (+)

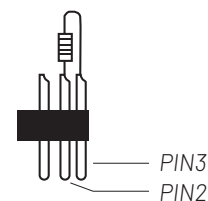

En utilisation professionnelle, la norme DMX512 impose la présence d'un « bouchon DMX » sur le dernier appareil DMX de la chaîne afin de finaliser correctement la boucle de signal. Ce bouchon est constitué d'une résistance de 120 ohms placée entre la broche 2 et la broche 3 du connecteur XLR.

ACCROCHE

L'appareil doit être installé par une personne qualifiée et doit être placée hors de portée du public. Cet appareil **ALGAM LIGHTING** doit être installé avec des crochets solides et de dimensions adéquate au poids supporté. L'appareil doit être vissé aux crochets et serré convenablement. L'accroche de l'appareil doit être sécurisé par une élingue de sécurité. La structure doit pouvoir supporter au moins 10 fois le poids de l'appareil accroché.

MENU ET COMMANDES

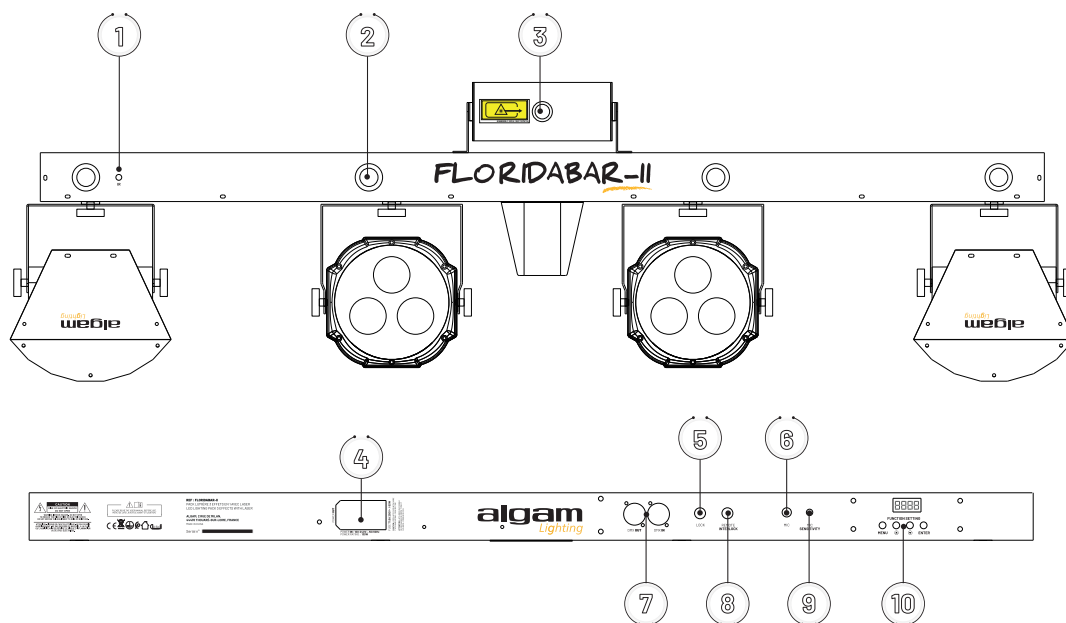

FONCTION	DESCRIPTION
1 Capteur IR	Récepteur infra-rouge pour télécommande
2 LEDs blanches	LEDs blanches pour effet stroboscopique
3 Appareil à Laser	Sortie du faisceau Laser
4 Connecteurs d'alimentation	Pour alimenter un autre produit en série - Alimentation principale de l'appareil
5 Interrupteur à clé	Nécessaire à la condamnation du Laser EN 60825-1:2014
6 Microphone	Pour la détection audio / programmes automatiques
7 Connecteurs DMX	DMX IN et DMX OUT
8 Connecteur INTERLOCK	Nécessaire à l'arrêt d'urgence du Laser EN 60825-1:2014
9 Potentiomètre	Réglage de sensibilité micro
10 Affichage digital	Affichage des menus

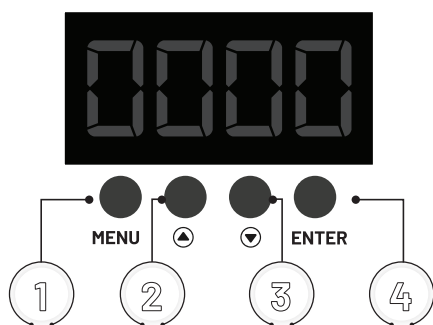

FONCTION	DESCRIPTION
1 MENU	Sélection des modes et retour au menu précédent
2 ▲	Incrémente la valeur et navigation dans les menus
3 ▼	Décrémente la valeur et navigation dans les menus
4 ENTER	Validation des commandes

1- Appuyez sur ENTER pour valider tous vos choix.

2- Gardez la touche ▲ enfoncée, et connectez le cordon d'alimentation pour restaurer les réglages usine.



MENU ET COMMANDES

MENU	AFFICHEUR	FONCTION	
			<i>5.01-5.99</i> : Réglage vitesse des effets
			<i>01</i> : Lent <i>99</i> : Rapide
	<i>AutP : AP01-AP18</i>	Mode automatique LED	
			<i>M.00-M.99</i> : Réglage vitesse du moteur
			<i>00</i> : Stop <i>01</i> : Lent <i>99</i> : Rapide
		Mode automatique LASER	
		<i>AL01-AL03</i>	<i>5.01-5.99</i> : Réglage vitesse des effets
			<i>01</i> : Lent <i>98</i> : Rapide <i>99</i> : Tout allumé
<i>Aut</i>	<i>AutL : AL01-AL06</i>		<i>M.00-M.99</i> : Réglage vitesse du moteur
			<i>00</i> : Stop <i>01</i> : Lent <i>99</i> : Rapide
		Mode automatique LASER	
		<i>AL04-AL06</i>	<i>5.01-5.99</i> : Réglage vitesse des effets
			<i>01</i> : Lent <i>99</i> : Rapide
	<i>AutF : AF01-AF10</i>	Mode automatique LUMIÈRE FLASH	<i>M.00-M.99</i> : Réglage vitesse du moteur
			<i>00</i> : Stop <i>01</i> : Lent <i>99</i> : Rapide
	<i>AutM : AM01-AM03</i>	Mode automatique MIX	<i>5.01-5.99</i> : Réglage vitesse des effets
			<i>01</i> : Lent <i>99</i> : Rapide
	<i>SutP : SP01-SP18</i>	Mode musical pour les LED	
	<i>SutL : SP01-SP06</i>	Mode musical pour le LASER	
<i>Sou</i>	<i>SotF : SF01-SF10</i>	Mode son de lumière flash	
	<i>SouN : Sn01-Sn03</i>	Mode musical aléatoire	
	<i>Colo</i>	Réglage manuel des couleurs	
	<i>R000-255</i>	Dimmer rouge : 0 à 100%	
<i>Col</i>	<i>G000-255</i>	Dimmer vert : 0 à 100%	
	<i>B000-255</i>	Dimmer bleu : 0 à 100%	
	<i>5.000-5.099</i>	Réglage vitesse des flashes: <i>000</i> :Tout allumé, <i>001</i> : LENT, <i>099</i> : RAPIDE	
	<i>d001</i>	Clignote si absence de signal DMX	
<i>dnh</i>	<i>03/05/09/27Ch</i>	Sélection du nombre de canaux DMX	
	<i>d001-d512</i>	Réglage de l'adresse du canal	
	<i>LEDS</i>	Mode d'économie d'énergie de l'afficheur LED	
	<i>U-En</i>	Mode de fonctionnement de la télécommande : ON/OFF	
<i>SYS</i>	<i>TEST</i>	Mode TEST . Exécute une routine de tests sur tous les projecteurs, LED, moteurs, récepteur IR...	
	<i>rEST</i>	Restauration des réglages usine	
	<i>SOBL: BLON/BLDF</i>	" <i>OF</i> " signifie que les lumières sont toujours allumées lorsqu'il n'y a pas de son. " <i>ON</i> " signifie que les lumières sont éteintes lorsqu'il n'y a pas de son.	

TÉLÉCOMMANDE IR

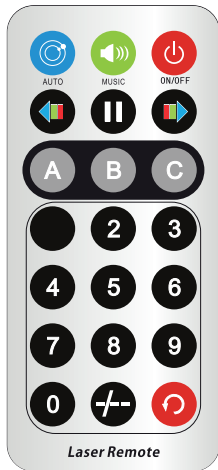

BOUTON	FONCTION	DESCRIPTION
	ON/OFF	Allume et éteint les faisceaux lumineux
	MIX AUTO MODE	Sélection du programme en mode AUTO - <i>AMD 1-AMD3</i>
	MIX SOUND MODE	Sélection du programme en mode Musical - <i>SMD 1-SMD3</i>
	LED LIGHT AUTO MODE	Sélection du programme des effets LED - <i>APD 1-AP 18</i>
	LASER LIGHT AUTO MODE	Sélection du programme des effets LASER - <i>ALD 1-ALD6</i>
	FLASH LIGHT AUTO MODE	Sélection du programme des effets STROBE - <i>AFD 1-AF 10</i>
	AUTO/SOUND SWITCHING	Sélection successive de A,B et C
	PAUSE	Le programme ou le changement de couleur est mis en pause
	COLOR CHANGING	Sélection de la couleur des effets LED
	NUMERIC KEYS	Vitesse de défilement des programmes

PROTOCOLES DMX

3 CANAUX

CANAL	VALEUR	DESCRIPTION
CH1	000-009	Blackout
	010-040	Programmes automatiques LED
	041-070	Programmes automatiques LASER
	071-100	Programmes automatiques FLASH
	101-130	Programmes automatiques MIXÉS ET ALÉATOIRES
	131-160	Programmes automatiques LED en mode musical
	161-190	Programmes automatiques LASER en mode musical
	191-220	Programmes automatiques FLASH en mode musical
	221-255	Programmes automatiques MIXÉS ET ALÉATOIRES en mode musical

CANAL	FONCTION	VALEUR	DESCRIPTION	
CH2	Programmes automatiques LED	000 - 014	Programme automatique LED 01	
		015 - 029	Programme automatique LED 02	
		030 - 044	Programme automatique LED 03	
		045 - 059	Programme automatique LED 04	
		060 - 074	Programme automatique LED 05	
		075 - 089	Programme automatique LED 06	
		090 - 104	Programme automatique LED 07	
		Si CH1 : 010 - 040	105 - 119	Programme automatique LED 08
		120 - 134	Programme automatique LED 09	
		135 - 149	Programme automatique LED 10	
		150 - 164	Programme automatique LED 11	
		165 - 179	Programme automatique LED 12	

PROTOCOLES DMX

3 CANAUX

CANAL	FONCTION	VALEUR	DESCRIPTION
	Programmes automatiques LED Si CH1 : 010 - 040	180 - 194	Programme automatique LED 13
		195 - 209	Programme automatique LED 14
		210 - 224	Programme automatique LED 15
		225 - 239	Programme automatique LED 16
		240 - 250	Programme automatique LED 17
		251 - 255	Programme automatique LED 18
		000 - 040	Programme automatique LASER 01
		041 - 080	Programme automatique LASER 02
		081 - 120	Programme automatique LASER 03
		121 - 160	Programme automatique LASER 04
	Programmes automatiques LASER Si CH1 : 041 - 070	161 - 200	Programme automatique LASER 05
		201 - 255	Programme automatique LASER 06
		000 - 024	Programme automatique FLASH 01
		025 - 049	Programme automatique FLASH 02
		050 - 074	Programme automatique FLASH 03
		075 - 099	Programme automatique FLASH 04
CH2	Programmes automatiques FLASH Si CH1 : 071 - 100	100 - 124	Programme automatique FLASH 05
		125 - 149	Programme automatique FLASH 06
		150 - 174	Programme automatique FLASH 07
		175 - 199	Programme automatique FLASH 08
		200 - 224	Programme automatique FLASH 09
		225 - 255	Programme automatique FLASH 10
		000 - 099	Programme automatique MIXÉS ET ALÉATOIRES 01
		100 - 199	Programme automatique MIXÉS ET ALÉATOIRES 02
		200 - 255	Programme automatique MIXÉS ET ALÉATOIRES 03
			Programmes automatiques LED en mode musical Si CH1 : 131 - 160
015 - 029	Programme automatique LED 02 en mode musical		
030 - 044	Programme automatique LED 03 en mode musical		
045 - 059	Programme automatique LED 04 en mode musical		
060 - 074	Programme automatique LED 05 en mode musical		
075 - 089	Programme automatique LED 06 en mode musical		
090 - 104	Programme automatique LED 07 en mode musical		
105 - 119	Programme automatique LED 08 en mode musical		
120 - 134	Programme automatique LED 09 en mode musical		
135 - 149	Programme automatique LED 10 en mode musical		
150 - 164	Programme automatique LED 11 en mode musical		
165 - 179	Programme automatique LED 12 en mode musical		
180 - 194	Programme automatique LED 13 en mode musical		
195 - 209	Programme automatique LED 14 en mode musical		
210 - 224	Programme automatique LED 15 en mode musical		
225 - 239	Programme automatique LED 16 en mode musical		
240 - 250	Programme automatique LED 17 en mode musical		
251 - 255	Programme automatique LED 18 en mode musical		

PROTOCOLES DMX

3 CANAUX

CANAL	FONCTION	VALEUR	DESCRIPTION
CH2	Programmes automatiques LASER en mode musical	000 - 040	Programme automatique LASER 01 en mode musical
		041 - 080	Programme automatique LASER 02 en mode musical
		081 - 120	Programme automatique LASER 03 en mode musical
		121 - 160	Programme automatique LASER 04 en mode musical
		Si CH1 : 161 - 190	Programme automatique LASER 05 en mode musical
		201 - 255	Programme automatique LASER 06 en mode musical
	Programmes automatiques FLASH en mode musical	000 - 024	Programme automatique FLASH 01 en mode musical
		025 - 049	Programme automatique FLASH 02 en mode musical
		050 - 074	Programme automatique FLASH 03 en mode musical
		075 - 099	Programme automatique FLASH 04 en mode musical
		100 - 124	Programme automatique FLASH 05 en mode musical
		125 - 149	Programme automatique FLASH 06 en mode musical
		Si CH1 : 191 - 220	Programme automatique FLASH 07 en mode musical
		175 - 199	Programme automatique FLASH 08 en mode musical
		200 - 224	Programme automatique FLASH 09 en mode musical
		225 - 255	Programme automatique FLASH 10 en mode musical
	Programmes automatiques MIXÉS ET ALÉATOIRES	000 - 099	Programme automatique MIXÉS ET ALÉATOIRES 01 en mode musical
		100 - 199	Programme automatique MIXÉS ET ALÉATOIRES 02 en mode musical
Si CH1 : 221 - 255		Programme automatique MIXÉS ET ALÉATOIRES 03 en mode musical	
CH3	Changement de vitesse	000 - 255	Programme d'ajustement de la vitesse : 0 LENT / 255 RAPIDE

5 CANAUX

CANAL	FONCTION	VALEUR	DESCRIPTION
CH1		000 - 255	Dimmer Rouge
CH2	PAR & DERBY	000 - 255	Dimmer Vert
CH3		000 - 255	Dimmer Bleu
CH4	PAR & DERBY	000 - 191	Dimmer Général
		191 - 200	Stroboscope mode musical
		201-249	Vitesse du stroboscope : lent vers rapide
		250-255	Tout allumé
CH5	Vitesse de rotation du moteur	000 - 004	Arrêt
		005 - 127	Rotation horaire : lent vers rapide
		128 - 133	Arrêt
		134 - 255	Rotation anti-horaire : lent vers rapide

PROTOCOLES DMX

9 CANAUX

CANAL	FONCTION	VALEUR	DESCRIPTION
CH1		000 - 255	Dimmer Rouge
CH2	PAR & DERBY	000 - 255	Dimmer Vert
CH3		000 - 255	Dimmer Bleu
CH4	PAR & DERBY	000 - 191	Dimmer Général
		191 - 200	Stroboscope mode musical
		201-249	Vitesse du stroboscope : lent vers rapide
		250-255	Tout allumé
CH5	PAR & DERBY Vitesse de rotation du moteur	000 - 004	Arrêt
		005 - 127	Rotation horaire : lent vers rapide
		128 - 133	Arrêt
		134 - 255	Rotation anti-horaire : lent vers rapide
CH6	LASER	000 - 004	Blackout - Tout éteint
	Laser Rouge	005 - 009	Tout allumé
		010 - 255	Stroboscope - Lent vers rapide
CH7	LASER	000 - 004	Blackout - Tout éteint
	Laser Vert	005 - 009	Tout allumé
		010 - 255	Stroboscope - Lent vers rapide
CH8	LASER Vitesse de rotation du moteur	000 - 004	Arrêt
		005 - 127	Rotation horaire : lent vers rapide
		128 - 133	Arrêt
		134 - 255	Rotation anti-horaire : lent vers rapide
CH9	FLASH LIGHT	000 - 004	Blackout - Tout éteint
		005 - 009	Tout allumé
		010 - 255	Stroboscope - Lent vers rapide

27 CANAUX

CANAL	FONCTION	VALEUR	DESCRIPTION
CH1		000 - 255	Dimmer Rouge
CH2		000 - 255	Dimmer Vert
CH3		000 - 255	Dimmer Bleu
CH4	DERBY LIGHT zž	000 - 009	Sans fonction
		010 - 255	Vitesse du stroboscope : lent vers rapide
		000 - 004	Arrêt
		005 - 127	Rotation horaire : lent vers rapide
CH5		128 - 133	Arrêt
		134 - 255	Rotation anti-horaire : lent vers rapide
CH6		000 - 255	Dimmer Rouge
CH7		000 - 255	Dimmer Vert
CH8	PAR LIGHT zž	000 - 255	Dimmer Bleu
CH9		000 - 009	Sans fonction
		010 - 255	Vitesse du stroboscope : lent vers rapide
CH10		000 - 255	Sans fonction

PROTOCOLES DMX

27 CANAUX

CANAL	FONCTION	VALEUR	DESCRIPTION
CH11	PAR LIGHT zž	000 - 255	Dimmer Rouge
CH12		000 - 255	Dimmer Vert
CH13		000 - 255	Dimmer Bleu
CH14		000 - 009	Sans fonction
		010 - 255	Vitesse du stroboscope : lent vers rapide
CH15		000 - 255	Sans fonction
CH16	DERBY LIGHT z ^a	000 - 255	Dimmer Rouge
CH17		000 - 255	Dimmer Vert
CH18		000 - 255	Dimmer Bleu
CH19		000 - 009	Sans fonction
		010 - 255	Vitesse du stroboscope : lent vers rapide
		000 - 004	Arrêt
CH20		005 - 127	Rotation horaire : lent vers rapide
		128 - 133	Arrêt
		134 - 255	Rotation anti-horaire : lent vers rapide
CH21		000 - 004	Blackout - Tout éteint
	005 - 009	Laser rouge allumé	
	010 - 255	Stroboscope - Lent vers rapide	
CH22	000 - 004	Blackout - Tout éteint	
	005 - 009	Laser vert allumé	
	010 - 255	Stroboscope - Lent vers rapide	
CH23	000 - 004	Arrêt	
	005 - 127	Rotation horaire : lent vers rapide	
	128 - 133	Arrêt	
CH24	134 - 255	Rotation anti-horaire : lent vers rapide	
	FLASH LIGHT zž	000 - 004	Blackout - Tout éteint
		005 - 009	Tout allumé
010 - 255		Stroboscope - Lent vers rapide	
CH25	FLASH LIGHT zž	000 - 004	Blackout - Tout éteint
		005 - 009	Tout allumé
		010 - 255	Stroboscope - Lent vers rapide
CH26	FLASH LIGHT zž	000 - 004	Blackout - Tout éteint
		005 - 009	Tout allumé
		010 - 255	Stroboscope - Lent vers rapide
CH27	FLASH LIGHT z ^a	000 - 004	Blackout - Tout éteint
		005 - 009	Tout allumé
		010 - 255	Stroboscope - Lent vers rapide

CARACTÉRISTIQUES TECHNIQUES

Projecteurs PAR LED	6 x LED tri de 9W
Angle des faisceaux PAR LED	15°
Projecteurs effets DERBY	2 x LED ROUGE 3W, 2 x LED VERTE 3W et 2 x LED BLEU 3W
Longueur d'onde des LED RGB	R: 620nm/100lm, G:520nm/160lm, B:462nm/50lm
LASER	Diodes laser : Vert:30mW/520nm, Rouge: 100mW/650nm
Puissance du laser en sortie par point	<5mW - Classe 3R
Projecteur stroboscopique LED blanches	4 x 1W
Canaux DMX	3,5,9 ou 27
Accessoires fournis	Pied tripod, télécommande IR, sac de transport
Alimentation	100-240V~, 50/60Hz
Puissance totale consommée	45W
Fusible	1,6A Temporisé, 250V~
Pied tripod	Ajustable en hauteur de 1,5m à 2,5m
Poids total	15.5kg
Dimensions de l'emballage	L1230 x W120 x H390mm



Applicable dans l'Union Européenne et les autres pays européens pratiquant le tri des déchets. La présence de ce symbole sur le produit ou sur la documentation correspondante indique qu'en fin de vie, le produit ne doit pas être jeté avec les déchets normaux, afin d'éviter tout dommage à l'environnement ou aux personnes consécutive à une élimination non contrôlée des déchets.

Séparez-le des autres types de déchets et recyclez-le, afin de promouvoir la réutilisation durable des ressources naturelles. Nous conseillons aux utilisateurs non professionnels de contacter le revendeur chez qui ils ont acheté le produit, ou un représentant gouvernemental local, pour plus de détails sur le lieu de collecte et la façon de recycler cet appareil dans le meilleur respect de l'environnement possible..

Nous invitons les utilisateurs professionnels à contacter leur fournisseur et à vérifier les termes et conditions de leur contrat d'achat.



Ce produit Algam Lighting est conforme aux certifications européennes en vigueur ainsi qu'aux directives européennes suivantes :

LVD Directive 2014/35/EU :

EMC Directive 2014/30/EU :

RoHS 2 Directive 2011/65/EU

La DECLARATION UE DE CONFORMITE est disponible sur demande à l'adresse suivante : contact@algam.net

SAFETY INSTRUCTIONS	18
INSTALLATION	
USAGE	
MAINTENANCE / SERVICE	
LASER INFORMATIONS	20
PRODUCT INSTALLATION	22
POWER SUPPLY	
DMX CONNECTION	
RIGGING	22
OPERATION INSTRUCTIONS	23
MENU OPERATING INSTRUCTIONS	24
IR REMOTE	25
DMX PROTOCOL	25
3 CHANNELS	
5 CHANNELS	
9 CHANNELS	
27 CHANNELS	
SPECIFICATIONS	30



Thank you for choosing one of our Algam Lighting products. Please read this user's manual carefully and follow the instructions to avoid danger or damage to the unit due to mishandling. Keep this user's guide for future reference.

SAFETY INSTRUCTIONS

The symbols shown above are internationally accepted symbols to warn of potential hazards related to the use of electrical dangers associated with the use of electrical equipment. If any of these symbols are present on your device, please read the following instructions:



ATTENTION !

Before using your equipment, we recommend that you read all the instructions in this manual.



ATTENTION !

This device produces an intense and powerful light. Risk to the eyes. Do not look directly into the beam.



DANGER !

Hazardous voltage, risk of electric shock. Do not open the product. To reduce the risk of electric shock do not expose this equipment to rain or moisture.



ATTENTION !

Risk of burns. The exterior of the unit can become very hot. Do not touch within 10 minutes of use.



ATTENTION !

Fire hazard. Keep all combustible and flammable materials away from the materials away from the unit during operation.



DANGER !

Safety hazard. This appliance presents a significant risk of injury. Follow the safety instructions.



Place the unit at least 50cm away from flammable materials and walls.

INSTALLATION

- Unpack and check carefully for transport damage before using the product. Never put a damaged product into operation.
- This product must be installed with strong hooks of adequate size for the weight carried. The product must be screwed to the hooks and tightened properly to prevent it from falling due to vibrations. Also check that the structure (or hanging point) can support at least 10X the weight of the hanging unit. The device must be installed by a qualified person and must be placed out of reach of the public. It is necessary to use a secondary hanging system (safety sling) approved for the weight of the device.
- This unit is intended for indoor use only. Exposing the unit to rain or moisture may result in electric shock or fire.
- Do not place the unit, speakers or any other object on top of the power cord and make sure it is not pinched.
- For proper protection against electric shock, the unit must be connected to earth (ground). The electrical supply circuit must be equipped with a fuse or circuit breaker and a differential protection device.
- The FLORIDA-BAR II tripod must be installed flush with the ground on a stable, level surface.
- Incorrect mounting or the use of unsuitable fastening equipment can result in an unstable and dangerous installation.
- To reduce the risk of strangulation the flexible wiring connected to this luminaire shall be effectively fixed to the wall if the wiring is within arm's reach.

- Power Disconnection Notice: To disconnect the device from the power source, the power plug must be removed from the power outlet. For this reason, the device must be placed in a position that allows constant, unobstructed access to the power outlet. This way, in case of an emergency, you can disconnect the power plug immediately.
- The unit should only be installed in a well ventilated area. Make sure that no ventilation slots are blocked. To ensure adequate ventilation, leave at least 20 cm of free air space around the sides and top of the unit.

USAGE

- This appliance must not be used by persons (including children) with limited physical, physiological or mental capabilities or lack of experience and/or knowledge, unless they are supervised by a person responsible for their safety or are instructed by that person in the operation of the appliance.
- Never leave this equipment unattended.
- If you experience any problems with the unit, stop using it immediately. Do not attempt to repair it yourself. Contact your dealer or an authorized service center. There are no user replaceable parts.
- NEVER use the unit under the following conditions:
 - > In areas subject to vibration or bumps,
 - > In places where the ambient temperature is above 45 ° C or below 2 ° C.
 - > In areas exposed to excessive dryness or humidity (ideal conditions: between 35% and 80%).
- Never use the unit near flames, flammable or explosive materials or hot surfaces. Doing so may cause a fire.
- The exterior of the unit can become very hot. It is important to avoid contact with the unit during operation and for at least 10 minutes after use.
- It is important to use the supplied power cable (grounded cable).
- Before turning on the power, make sure that the voltage and frequency of the power supply match the power requirements of the unit, as described in this manual.
- Never cut or tamper with the power cord or plug. If a power cord is provided with a ground wire, it is required for safe operation! Risk of fatal electric shock!
- Always hold the power cord by the plug. Do not pull on the cord itself and never touch the power cord with wet hands as this may cause a short circuit or electric shock.
- Do not connect this device to a dimmer pack
- DO NOT allow liquids or objects to enter the unit. If liquid is spilled on the unit, immediately UNPLUG the power supply to the unit and contact customer service.
- You must ensure that the power cord never gets wet during operation. Before a thunderstorm and/or a lightning storm, unplug the unit from the mains.
- Under no circumstances should you open the housing of the device. If you do, your safety will not be assured. There are no operational components inside, only dangerous voltages that can give you a fatal shock!

MAINTENANCE / SERVICE

- Never attempt to disassemble, repair or modify the unit yourself. Otherwise, the warranty becomes void. Repairs by unqualified persons may result in damage or malfunction. Please contact the nearest authorized service center. The light source contained in this fixture should only be replaced by the manufacturer or its service agent or a person of equivalent qualification.
- Screens, lenses or UV filters should be replaced if they are visibly damaged to an extent that compromises their effectiveness, such as by deep cracks or scratches.
- The lamp should be replaced if it has been damaged or deformed by heat.
- Disconnect the unit from the mains before servicing.
- If the cable or flexible outer cord of this fixture is damaged, it must be replaced with a special cable or cord from the manufacturer or its service agent only.
- Never immerse the unit in water or any other liquid. Wipe only with a slightly damp cloth.
- CAUTION : To reduce the risk of fire replace fuse with same type and rating.

SAFETY INSTRUCTIONS

SAFETY WARNING - BUTTON CELL BATTERIES

This product contains button cell batteries. **KEEP OUT OF REACH OF CHILDREN.**

Ingestion may result in chemical burns, soft tissue perforation and death. Severe burns may occur within 2 hours of ingestion. Seek immediate medical attention.

Do not give to food or drink, and do not induce vomiting. If you have the battery packaging, present it to the doctors when you take over. Do not use if battery compartment is damaged or does not close. Do not allow children to replace batteries without adult supervision. Remove used batteries immediately and dispose of them in an appropriate recycling facility.

USAGE

Always select the correct battery size and type for the intended use. Follow the instructions on the device. Always insert batteries correctly, paying polarities (+ and -) marked on the battery and the equipment. Replace all batteries in a set at the same time. Do not short-circuit batteries. Do not charge batteries. Do not force discharge. Store batteries in a well-ventilated, dry place at a moderate temperature.



LASER INFORMATIONS



Read carefully this user manual, and follow the safety precautions listed in this manual before use and before installing this fixture. Keep this manual for future reference.

This fixture is conformed and complying with european standard NF EN 60825-1:2014/A11:2021.

Avoid exposure to laser rays, as there is a risk of burns. In this context, also exercise extreme caution when using optical instruments in the vicinity of the device (glasses, camera, binoculars, etc.). Avoid any flammable substances or objects in the laser's scanning area. Incorrect installation or use of the laser may result in personal injury, fire or explosion.



This device is intended for use in professional entertainment and display applications only. This device has been developed for professional use and is not suitable for domestic lighting.

In some countries, the installation and use of lasers is subject to approval by the relevant authorities. Consult and follow local regulations.

Distances between the device and the public or maximum permissible exposures are defined by each country and must be assessed by a trained and qualified professional. In some countries, lasers may only be installed and used in places open to the public by a designated Safety laser officer. Please contact your local authorities for further information.

DÉCRET N°2012-1303 (FRANCE)

When in use, this device must be installed in such a way that the rays remain above eye level and do not reach the public under any circumstances.

LASER INFORMATION

DÉCRET N° 2007-665 (FRANCE)

This device is a laser projector for show and display purposes. It is not a laser pointer and must not be used as such. It is forbidden to use this device for any purpose other than that for which it is intended.

The manufacturer and distributor are not responsible for damage caused by ALGAM LIGHTING brand lasers. The user is solely responsible for use and compliance with regulations arising from EN 60825-1:2014/A11:2021 and applicable local regulations.

EXPLANATION OF THE NAMEPLATES ON YOUR DEVICE :

**CLASS 3R
LASER PRODUCT:**
AVOID DIRECT
EYE EXPOSURE

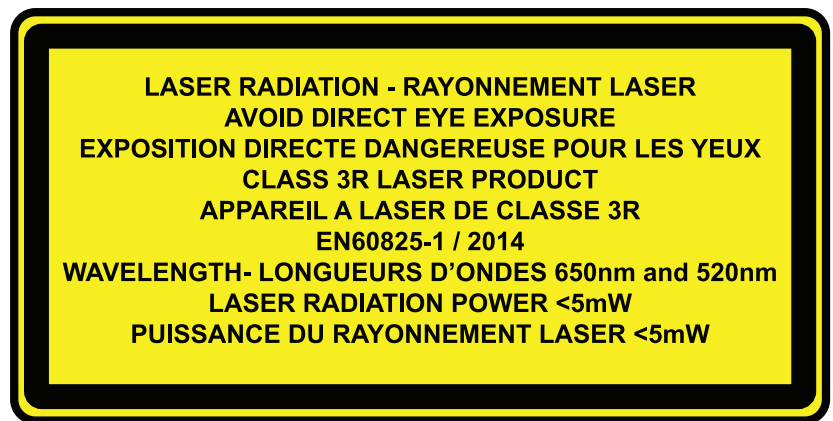

HAZARDOUS EXPOSURE
LASER RADIATION
IS EMITTED FROM
THIS APERTURE



LASER RADIATION
AVOID DIRECT EYE EXPOSURE
CLASS 3R LASER PRODUCT



PRODUCT INSTALLATION

POWER SUPPLY

Please use the attached power, note that power voltage and frequency are the same as the marked voltage and frequency of device when connecting power. Every device's power should be connected separately, so that device can be controlled individually.

CABLE SPEC.

CABLE (EU)	CABLE (US)	PIN	INTERNATIONAL
Brown	Black	Live	L
Light Blue	White	Neutral	N
Yellow/Green	Yellow/Green	Earth	

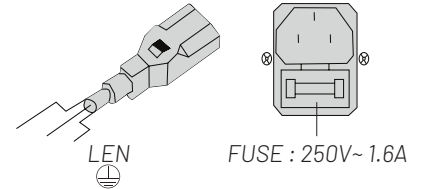

DMX CONNECTION

Connection between laser lights and DMX must use the shield cable of diameter more than 0.5mm. Please use the attached 3 pin XL plug/socket to connect the DMX output/input interface. The connection between socket and cable as below (note the plug/socket's 3 pin number and position).

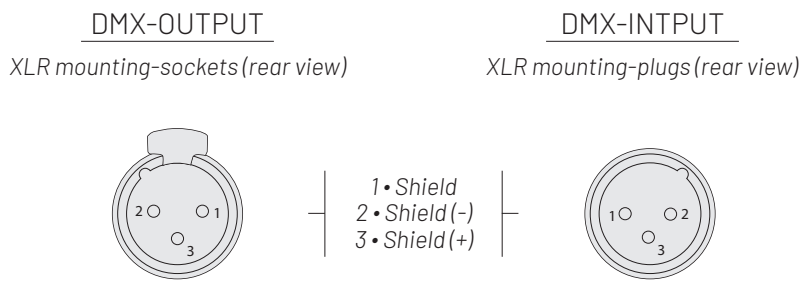

When using standard DMX512 control signal, the last device's output interface must be connected to a DMX plug. This plug is putting a 120 ohm resistance between "canon" plug's 2 pin and 3 pin. Showing as below pic. Sticking this plug into the last device's signal output interface, it will avoid the interference during the process of signal transmission.

RIGGING

Attention! The installation must be carried out by qualified service personal only. Improper installation can result in serious injuries and /or damage to property. Overhead rigging required extensive experience! Working load limits should be respected, Certified installation materials should be used, the installed device should be inspected regularly for safety.

OPERATION INSTRUCTIONS

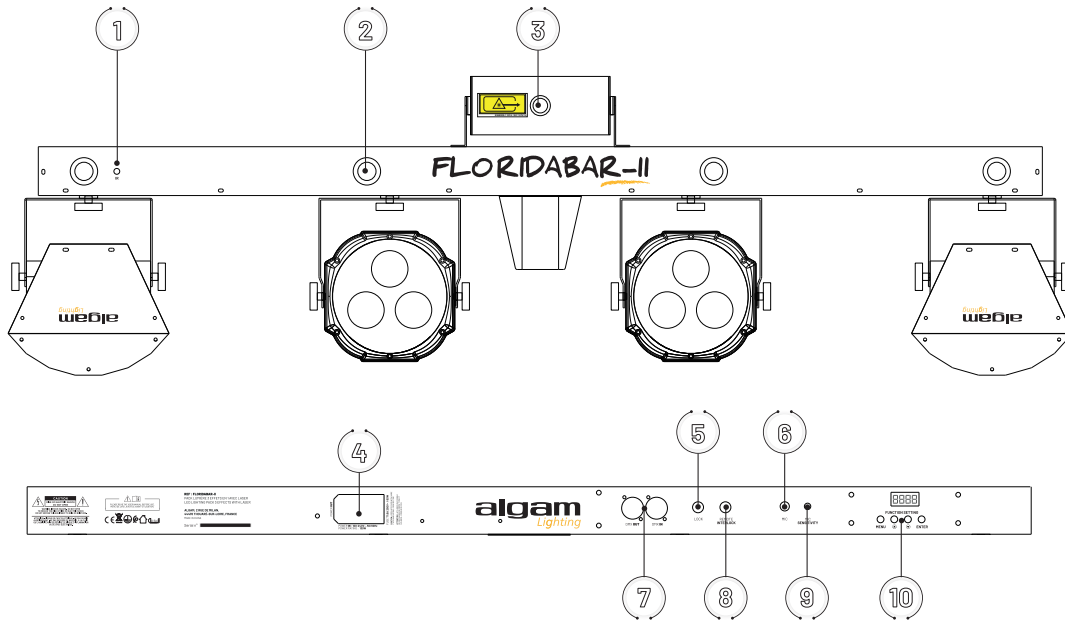

FUNCTION	DESCRIPTION
1	IR sensor Infrared sensor for the remote control
2	LED strobe lights Strobe LEDs
3	Laser aperture Laser output aperture
4	Power IN & OUT Power input with fuse holder - Power feed-through output
5	Key switch Turn on/off the light. Only authorized people use
6	Microphone Microphone for sound-controlled operation
7	DMX input/output 3PIN male/female XLR interface, for DMX communication
8	Remote Interlock Used to connect the remote button for emergent blackout
9	Potentiometer Potentiometer
10	LCD control interface Display and operating buttons

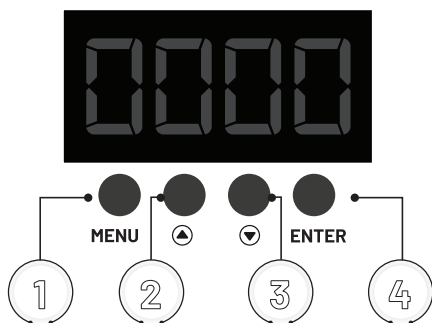

FUNCTION	DESCRIPTION
1	MENU To go forward in the selected functions or go back the last layer menu
2	▲ To go forward in the selected functions or increase parameter
3	▼ To go backward in the selected functions or reduce parameters
4	ENTER To go into the next layer menu

- 1- Press ENTER to save any operation, or will return to last menu in 10 seconds.
 2- Touch Menu ▲, and power on to restore factory setting.

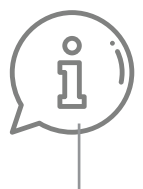

MENU OPERATING INSTRUCTION

MENU	DISPLAY	FUNCTION		
A <u>u</u> T	A <u>u</u> tP : AP01-AP18	PAR light auto mode	5.01-5.99 :	01: is the slowest
			Effect speed adjustment	99: is the fastest
	A <u>u</u> tL : AL01-AL06	Laser light auto mode	5.01-5.99 :	01: is the slowest
			Effect speed adjustment	98: is the fastest
		AL01-AL03	M.01-M.99 :	00: motor stop
			Motor speed adjustment	01: is the slowest
	A <u>u</u> tE : AE01-AE10	Flash light auto mode	5.01-5.99 :	01: is the slowest
			Effect speed adjustment	99: is the fastest
	A <u>u</u> tM : AM01-AM03	Mix auto mode	5.01-5.99 :	01: is the slowest
			Effect speed adjustment	99: is the fastest
S <u>o</u> u	S <u>o</u> tP : SP01-SP18	LED light sound mode		
	S <u>o</u> tL : SP01-SP06	Laser light sound mode		
	S <u>o</u> tF : SF01-SF10	Flash light sound mode		
	S <u>o</u> tM : SM01-SM03	Mix sound mode		
C <u>o</u> L	CoLo	Color manual adjustment		
	R000-255	Red Linear Dimming, 0-100%		
	G000-255	Green Linear Dimming, 0-100%		
	B000-255	Blue Linear Dimming, 0-100%		
d <u>n</u> H	5.000-5.099	Strobe speed adjustment. 5.00: all on; 5.01 is the slowest; 5.99 is the fastest		
	d001	Signal reception mode (the worlds will strobe if there's no signal)		
	03/05/09/27Ch	DMX channel selecting		
S <u>Y</u> S	d001-d512	Channel address setting		
	LEDS	LED display power saving mode		
	U-En	Remote control working mode:ON/OFF		
	TEST	Aging testing and main board testing program		
	rEST	Restore the factory initial setup		
	SOBL: BLON/BLDF	"DF" means lights always on when it is with no sound "ON" means lights would be off when it is with no sound		

IR REMOTE

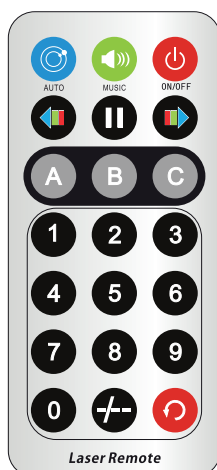

BUTTON	FUNCTION	DESCRIPTION
	ON/OFF	Light ON/OFF. When power is on, press it to light on;press again to light off.
	MIX AUTO MODE	Per click for differents sets of Mix auto show - <i>AM01-AM03</i>
	MIX SOUND MODE	Per click for differents sets of Mix sound show - <i>SM01-SM03</i>
	LED LIGHT AUTO MODE	Per click for differents sets of LED light show - <i>AP01-AP18</i>
	LASER LIGHT AUTO MODE	Per click for differents sets of laser light show - <i>AL01-AL06</i>
	FLASH LIGHT AUTO MODE	Per click for differents sets of flash light show - <i>AF01-AF10</i>
	AUTO/SOUND SWITCHING	Switching between auto mode and sound mode under A,B,C bottom
	PAUSE	Program or color change will be paused
	COLOR CHANGING	Selecting the color of PAR light
	NUMERIC KEYS	Adjusting the speed of auto program

DMX PROTOCOL

3 CHANNELS

CHANNEL	VALUE	DESCRIPTION
CH1	000-009	Blackout
	010-040	Auto LED show
	041-070	Auto Laser show
	071-100	Auto Flash light LED show
	101-130	Auto MIX show
	131-160	LED sound mode
	161-190	Laser sound mode
	191-220	Flash light sound mode
	221-255	Mix show sound mode

CHANNEL	FUNCTION	VALUE	DESCRIPTION
CH2	Auto LED show IF CH1 : 010-040	000 - 014	AUTO LED 01
		015 - 029	AUTO LED 02
		030 - 044	AUTO LED 03
		045 - 059	AUTO LED 04
		060 - 074	AUTO LED 05
		075 - 089	AUTO LED 06
		090 - 104	AUTO LED 07
		105 - 119	AUTO LED 08
		120 - 134	AUTO LED 09

DMX PROTOCOL

3 CHANNEL

CHANNEL	FUNCTION	VALUE	DESCRIPTION	
CH2	Auto LED show	135 - 149	AUTO LED 10	
		150 - 164	AUTO LED 11	
		165 - 179	AUTO LED 12	
		180 - 194	AUTO LED 13	
		195 - 209	AUTO LED 14	
		IF CH1 : 010-040	210 - 224	AUTO LED 15
			225 - 239	AUTO LED 16
			240 - 250	AUTO LED 17
			251 - 255	AUTO LED 18
	Auto LASER show	000 - 040	AUTO LASER 01	
		041 - 080	AUTO LASER 02	
		081 - 120	AUTO LASER 03	
		IF CH1 : 041-070	121 - 160	AUTO LASER 04
			161 - 200	AUTO LASER 05
			201 - 255	AUTO LASER 06
	Auto FLASH LIGHT	000 - 024	Auto FLASH LIGHT 01	
		025 - 049	Auto FLASH LIGHT 02	
		050 - 074	Auto FLASH LIGHT 03	
075 - 099		Auto FLASH LIGHT 04		
100 - 124		Auto FLASH LIGHT 05		
IF CH1 : 071-100		125 - 149	Auto FLASH LIGHT 06	
		150 - 174	Auto FLASH LIGHT 07	
		175 - 199	Auto FLASH LIGHT 08	
		200 - 224	Auto FLASH LIGHT 09	
		225 - 255	Auto FLASH LIGHT 10	
Auto MIX show	000 - 099	Auto MIX show 01		
	100 - 199	Auto MIX show 02		
	IF CH1 : 101-130	200 - 255	Auto MIX show 03	
Sound LED show	000 - 014	Sound LED 01		
	015 - 029	Sound LED 02		
	030 - 044	Sound LED 03		
	045 - 059	Sound LED 04		
	060 - 074	Sound LED 05		
	075 - 089	Sound LED 06		
	IF CH1 : 131-160	090 - 104	Sound LED 07	
		105 - 119	Sound LED 08	
		120 - 134	Sound LED 09	
		135 - 149	Sound LED 10	
		150 - 164	Sound LED 11	
		165 - 179	Sound LED 12	

DMX PROTOCOL

3 CHANNEL

CHANNEL	FUNCTION	VALUE	DESCRIPTION	
	Sound LED show	180 - 194	Sound LED 13	
		195 - 209	Sound LED 14	
		210 - 224	Sound LED 15	
		IF CH1 : 131-160	225 - 239	Sound LED 16
		240 - 250	Sound LED 17	
			251 - 255	Sound LED 18
	Sound LASER show	000 - 040	Sound LASER 01	
		041 - 080	Sound LASER 02	
		081 - 120	Sound LASER 03	
		IF CH1 : 161-190	121 - 160	Sound LASER 04
161 - 200		Sound LASER 05		
201 - 255		Sound LASER 06		
CH2	Sound FLASH LIGHT show	000 - 024	Sound FLASH LIGHT 01	
		025 - 049	Sound FLASH LIGHT 02	
		050 - 074	Sound FLASH LIGHT 03	
		075 - 099	Sound FLASH LIGHT 04	
		100 - 124	Sound FLASH LIGHT 05	
		125 - 149	Sound FLASH LIGHT 06	
		IF CH1 : 191-220	150 - 174	Sound FLASH LIGHT 07
		175 - 199	Sound FLASH LIGHT 08	
		200 - 224	Sound FLASH LIGHT 09	
		225 - 255	Sound FLASH LIGHT 10	
Sound MIX show	000 - 099	Sound MIX show 01		
	100 - 199	Sound MIX show 02		
	IF CH1 : 221-255	200 - 255	Sound MIX show 03	
CH3	Speed adjustment	000 - 255	Program speed adjusting. Slow to fast, 0 is the slowest, 255 is the fastest.	

5 CHANNEL

CANAL	FUNCTION	VALUE	DESCRIPTION
CH1		000 - 255	Red dimmer
CH2	PAR & DERBY	000 - 255	Green dimmer
CH3		000 - 255	Blue dimmer
CH4	PAR & DERBY	000 - 191	Total dimmer
		191 - 200	Sound mode
		201-249	Strobe speed from slow to fast
		250-255	All on
CH5	PAR & DERBY	000 - 004	Stop
		005 - 127	Rotate clockwise,slow to fast
		128 - 133	Stop
	Motor rotating speed	134 - 255	Rotate anticlockwise,from slow to fast

DMX PROTOCOL

9 CANAUX

CHANNEL	FUNCTION	VALUE	DESCRIPTION
CH1		000 - 255	Red dimmer
CH2	PAR & DERBY	000 - 255	Green dimmer
CH3		000 - 255	Blue dimmer
CH4	PAR & DERBY	000 - 191	Total dimmer
		191 - 200	Sound mode
		201-249	Strobe speed from slow to fast
		250-255	All on
CH5	PAR & DERBY Motor rotating speed	000 - 004	Stop
		005 - 127	Rotate clockwise,slow to fast
		128 - 133	Stop
		134 - 255	Rotate anticlockwise,from slow to fast
CH6	LASER Red	000 - 004	Blackout
		005 - 009	All on
		010 - 255	Strobe, from slow to fast
CH7	LASER Green	000 - 004	Blackout
		005 - 009	All on
		010 - 255	Strobe, from slow to fast
CH8	LASER Motor	0-4	stop
		5-127	Rotate clockwise,from slow to fast
		128-133	stop
		134-255	Rotate anticlockwise, from slow to fast
CH9	FLASH LIGHT	000 - 004	Blackout
		005 - 009	All on
		010 - 255	Strobe, from slow to fast

27 CANAUX

CANAL	FONCTION	VALEUR	DESCRIPTION
CH1		000 - 255	Red dimmer
CH2		000 - 255	Green dimmer
CH3		000 - 255	Blue dimmer
CH4	DERBY LIGHT zž	000 - 009	No function
		010 - 255	Strobe speed slow to fast
		000 - 004	Stop
		005 - 127	Rotate clockwise,slow to fast
CH5		128 - 133	Stop
		134 - 255	Rotate anticlockwise,slow to fast
CH6		000 - 255	Red dimmer
CH7		000 - 255	Green dimmer
CH8	PAR LIGHT zž	000 - 255	Blue dimmer
		000 - 009	No function
		010 - 255	Strobe speed from slow to fast
CH9		000 - 255	Sans fonction
CH10		000 - 255	Sans fonction

DMX PROTOCOL

27 CANAUX

CANAL	FONCTION	VALEUR	DESCRIPTION
CH11	PAR LIGHT zž	000 - 255	Red dimmer
CH12		000 - 255	Green dimmer
CH13		000 - 255	Blue dimmer
CH14		000 - 009	No function
		010 - 255	Strobe speed slow to fast
CH15		000 - 255	No function
CH16	DERBY LIGHT z ^a	000 - 255	Red dimmer
CH17		000 - 255	Green dimmer
CH18		000 - 255	Blue dimmer
CH19		000 - 009	No function
		010 - 255	Strobe speed from slow to fast
		000 - 004	Stop
CH20		005 - 127	Rotate clockwise,from slow to fast
		128 - 133	Stop
		134 - 255	Rotate anticlockwise,from slow to fast
CH21	000 - 004	Blackout	
	005 - 009	Red laser on	
	010 - 255	Strobe, slow to fast	
CH22	000 - 004	Blackout	
	005 - 009	Green laser on	
	010 - 255	Strobe,from slow to fast	
CH23	000 - 004	Stop	
	005 - 127	Rotate clockwise,from slow to fast	
	128 - 133	Stop	
CH24	000 - 004	Blackout	
	005 - 009	All on	
	010 - 255	Strobe,from slow to fast	
CH25	000 - 004	Blackout	
	005 - 009	All on	
	010 - 255	Strobe, from slow to fast	
CH26	000 - 004	Blackout	
	005 - 009	All on	
	010 - 255	Strobe, from slow to fast	
CH27	000 - 004	Blackout	
	005 - 009	All on	
	010 - 255	Strobe, from slow to fast	

SPECIFICATIONS

Power	45W
PAR LED	6xTri-9W
Beam angle	15°
Derby LED	2 x LED red 3W, 2 x LED green 3W ,2 x LED blue 3W
LED	R-620nm/100lm - G-520nm/160lm - B-462nm/50lm
Laser	G-30mW/520nm - R-100mW/650nm
Strobe LED	4 x 1W
DMX channels	3, 5, 9, 27CH
Spare parts	T-Bar, stand, carrying bag, IR remote control, standing foot
AC power	switching power supply, 100V-240V~ 50/60Hz
Fuse	T 1.6A, 250V~
Stand	1.5m–2.5m (adjustable)
Weight	15.5kg
Packing size	L1230 x W120 x H390mm



This product is subject to the European Waste Electrical and Electronic Equipment Directive (WEEE) in its currently valid version.

Do not dispose with your normal household waste.

Dispose of this device through an approved waste disposal arm or through your local waste facility. When discarding the device, comply with the rules and regulations that apply in your country. If in doubt, consult your local waste disposal facility.



This Algam Lighting product is compliant to all required UE certifications and conformed to following standard and UE directives:

LVD Directive 2014/35/EU :

EMC Directive 2014/30/EU :

RoHS 2 Directive 2011/65/EU

The UE DECLARATION OF CONFORMITY is available, if you need it, please just ask for it at : contact@algam.net

SICHERHEITSHINWEISE	32
INSTALLATION	
BENUTZUNG	
WARTUNG / SERVICE	
LASERINFORMATIONEN	34
INBETRIEBNAHME	36
STROMVERSORGUNG	
DMX-VERBINDUNG	
RIGGING	36
BEDIENUNGSANLEITUNG	37
BEDIENUNGSANLEITUNG FÜR DAS MENÜ	38
IR-FERNBEDIENUNG	39
DMX-PROTOKOLL	39
3 KANÄLE	
5 KANÄLE	
9 KANÄLE	
27 KANÄLE	
SPEZIFIKATIONEN	44



Vielen Dank, dass Sie sich für eines unserer Algam Lighting Produkte entschieden haben. Bitte lesen Sie diese Bedienungsanleitung sorgfältig durch und befolgen Sie die Anweisungen, um Gefahren oder Schäden am Gerät durch unsachgemäße Handhabung zu vermeiden. Bewahren Sie diese Bedienungsanleitung zum späteren Nachschlagen auf.

SICHERHEITSHINWEISE

Die unten gezeigten Symbole sind international anerkannte Symbole, die vor möglichen Gefahren im Zusammenhang mit der Verwendung elektrischer Geräte warnen. Wenn eines dieser Symbole auf Ihrem Gerät vorhanden ist, lesen Sie bitte die folgenden Anweisungen :



ACHTUNG !

Bevor Sie Ihr Gerät verwenden, empfehlen wir Ihnen, alle Anweisungen in diesem Handbuch zu lesen.



ACHTUNG !

Dieses Gerät erzeugt ein intensives und kraftvolles Licht. Gefahr für die Augen. Schauen Sie nicht direkt in den Strahl.



GEFAHR !

Hochspannung, Lebensgefahr durch elektrischen Schlag. Das Produkt nicht öffnen. Um das Risiko eines elektrischen Schlags zu reduzieren, dieses Gerät nicht Regen oder Feuchtigkeit aussetzen.



ACHTUNG !

Gefahr von Verbrennungen. Die äußere Oberfläche des Geräts kann sehr heiß werden. Berühren Sie sie nicht innerhalb von 10 Minuten nach Gebrauch.



ACHTUNG !

Brandgefahr. Halten Sie alle brennbaren Materialien während des Betriebs vom Gerät fern.



GEFAHR !

Sicherheitsgefahr. Dieses Gerät birgt ein erhebliches Verletzungsrisiko. Befolgen Sie die Sicherheitsanweisungen.



Platzieren Sie das Gerät mindestens 50 cm von brennbaren Materialien und Wänden entfernt.

INSTALLATION

- Entpacken Sie das Gerät sorgfältig und überprüfen Sie, ob keine Transportschäden vorliegen, bevor Sie es verwenden. Verwenden Sie niemals ein beschädigtes Gerät.
- Dieses Gerät muss mit stabilen Haken installiert werden, die für das getragene Gewicht geeignet sind. Das Gerät muss an den Haken geschraubt und festgezogen werden, um ein Herunterfallen aufgrund von Vibrationen zu vermeiden. Stellen Sie sicher, dass die Struktur (oder Aufhängepunkt) mindestens das 10-fache des Gewichts des aufgehängten Geräts tragen kann. Das Gerät muss von qualifiziertem Personal installiert werden und außerhalb der Reichweite des Publikums platziert werden. Es ist erforderlich, ein zugelassenes sekundäres Aufhängesystem (Sicherheitsleine) entsprechend dem Gewicht des Geräts zu verwenden.
- Dieses Gerät ist nur für den Innenbereich bestimmt. Verwenden Sie es nur an einem trockenen Ort. Das Gerät nicht Regen oder Feuchtigkeit aussetzen, da dies zu einem elektrischen Schlag oder Feuer führen kann.
- Platzieren Sie das Gerät, die Lautsprecher oder andere Gegenstände nicht auf dem Netzkabel und stellen Sie sicher, dass es nicht eingeklemmt wird.
- Für einen angemessenen Schutz vor Stromschlägen muss das Gerät geerdet sein. Der Stromkreis des Stromnetzes muss mit einer Sicherung oder einem Leistungsschalter sowie einem Fehlerstromschutzschalter ausgestattet sein.
- Das Gerät darf nur an einem gut belüfteten Ort installiert werden. Stellen Sie sicher, dass keine Lüftungsschlitze blockiert sind. Um eine ausreichende Belüftung zu gewährleisten, lassen Sie einen freien Luftraum von mindestens 20 cm um die Seiten und die Oberseite des Geräts.

- Hinweis zur Trennung der Stromversorgung: Um das Gerät von der Stromquelle zu trennen, muss der Netzstecker aus der Steckdose gezogen werden. Aus diesem Grund muss das Gerät so positioniert sein, dass ein ständiger und ungehinderter Zugang zur Steckdose gewährleistet ist. Auf diese Weise können Sie im Notfall sofort den Netzstecker ziehen.
- Um das Risiko von Strangulation zu reduzieren, muss die an diese Leuchte angeschlossene flexible Verkabelung effektiv an der Wand befestigt werden, wenn sich die Verkabelung im berührbaren Bereich befindet.

BENUTZUNG

- Dieses Gerät darf nicht von Personen (einschließlich Kinder) mit eingeschränkten physischen, physiologischen oder intellektuellen Fähigkeiten oder einem Mangel an Erfahrung und/oder Kenntnissen verwendet werden, es sei denn, sie werden von einer für ihre Sicherheit verantwortlichen Person beaufsichtigt oder erhalten Anweisungen von dieser Person zur Bedienung des Geräts.
- Lassen Sie dieses Gerät niemals unbeaufsichtigt laufen.
- Bei Betriebsproblemen sofort den Betrieb des Geräts einstellen. Versuchen Sie nicht, das Gerät selbst zu reparieren. Wenden Sie sich an Ihren Händler oder einen autorisierten Fachreparaturdienst. Es gibt keine vom Benutzer austauschbaren Teile.
- VERWENDEN SIE DAS GERÄT NIEMALS unter folgenden Bedingungen:
 - > An Orten, die Vibrationen oder Stößen ausgesetzt sind,
 - > An Orten, an denen die Umgebungstemperatur (t_a) über 45 °C oder unter 2 °C liegt.
 - > An Orten mit übermäßiger Trockenheit oder übermäßiger Feuchtigkeit (ideale Bedingungen: zwischen 35 % und 80 %).
- Verwenden Sie das Gerät niemals in der Nähe von Flammen, brennbaren, explosiven Materialien oder heißen Oberflächen. Andernfalls besteht Brandgefahr.
- Die Außenseite des Geräts kann sehr heiß werden. Vermeiden Sie jeglichen Kontakt mit dem Gerät während des Betriebs und mindestens 10 Minuten nach der Verwendung.
- Verwenden Sie unbedingt das mitgelieferte Netzkabel (Kabel mit Erdung).
- Stellen Sie vor dem Einschalten sicher, dass die Spannung und Frequenz der Stromversorgung den Anforderungen der Gerätestromversorgung entsprechen, wie in dieser Anleitung angegeben.
- Schneiden oder manipulieren Sie niemals das Netzkabel oder den Stecker. Wenn ein Netzkabel mit einem Erdungsdraht geliefert wird, ist dies erforderlich, um einen sicheren Betrieb zu gewährleisten! Lebensgefahr durch elektrischen Schlag!
- Halten Sie das Netzkabel immer am Stecker fest. Ziehen Sie nicht am Kabel selbst und berühren Sie niemals das Netzkabel mit nassen Händen, da dies einen Kurzschluss oder einen elektrischen Schlag verursachen kann.
- Schließen Sie dieses Gerät nicht an einen Dimmerpack an.
- Lassen Sie keine Flüssigkeiten oder Gegenstände in das Gerät gelangen. Bei Verschütten von Flüssigkeit auf das Gerät sofort die Stromversorgung des Geräts trennen und den Kundendienst kontaktieren.
- Stellen Sie sicher, dass das Netzkabel während des Betriebs niemals nass wird. Trennen Sie das Gerät vor einem Gewitter und/oder einem Gewitter mit Blitzgefahr vom Stromnetz.
- Öffnen Sie niemals das Gehäuse des Geräts. Wenn Sie dies tun, ist Ihre Sicherheit nicht gewährleistet. Im Inneren gibt es keine funktionsfähigen Komponenten, nur gefährliche Spannungen, die einen tödlichen elektrischen Schlag verursachen können!
- ACHTUNG: Dieses Gerät sendet Lichtblitze aus, die bei photosensiblen Personen epileptische Anfälle auslösen können.

WARTUNG / SERVICE

- Versuchen Sie niemals, das Gerät selbst zu demontieren, zu reparieren oder zu modifizieren. Andernfalls erlischt die Garantie. Reparaturen durch unqualifizierte Personen können zu Schäden oder Funktionsstörungen führen. Bitte wenden Sie sich an das nächstgelegene autorisierte technische Servicecenter. Die Lichtquelle in diesem Leuchtgehäuse darf nur vom Hersteller oder seinem Wartungsbeauftragten oder einer gleichwertig qualifizierten Person ausgetauscht werden.
- Bildschirme, Linsen oder UV-Filter müssen ausgetauscht werden, wenn sie sichtbar beschädigt sind und ihre Wirksamkeit beeinträchtigen, z. B. durch Risse oder tiefe Kratzer.
- Die Lampe muss ausgetauscht werden, wenn sie durch Hitze beschädigt oder verformt wurde.
- Trennen Sie das Gerät vor jeglicher Wartung oder Instandhaltung vom Stromnetz.
- Wenn das äußere Kabel oder der flexible Draht dieses Leuchtgeräts beschädigt ist, muss es durch ein spezielles Kabel oder einen speziellen Draht vom Hersteller oder seinem Wartungsbeauftragten ersetzt werden.
- Tauchen Sie das Gerät niemals in Wasser oder in andere Flüssigkeiten ein. Wischen Sie es nur mit einem leicht feuchten Tuch ab.
- ACHTUNG: Verwenden Sie eine Sicherung gleichen Typs und Kalibers als Ersatz.

SICHERHEITSHINWEISE

ACHTUNG!

Dieses Produkt enthält Knopfzellenbatterien. **FÜR KINDER UNZUGÄNGLICH AUFBEWAHREN.**

Das Verschlucken kann zu chemischen Verbrennungen, Perforationen von Weichteilen und Tod führen. Schwere Verbrennungen können innerhalb von 2 Stunden nach Einnahme auftreten. Suchen Sie sofort ärztliche Hilfe auf.

Geben Sie keine Nahrung oder Getränke und veranlassen Sie kein Erbrechen. Wenn Sie die Batteriepackung haben, zeigen Sie bei der Aufnahme beim Arzt. Nicht verwenden, wenn das Batteriefach beschädigt ist oder nicht schließt. Lassen Sie Kinder nicht unbeaufsichtigt Batterien wechseln. Entfernen Sie sofort verbrauchte Batterien und entsorgen Sie sie in einer geeigneten Recyclinganlage.

BENUTZUNG

Wählen Sie immer die richtige Batteriegröße und -art für den vorgesehenen Gebrauch aus. Befolgen Sie die Anweisungen auf dem Gerät. Setzen Sie Batterien immer korrekt ein und achten Sie auf die Polaritäten (+ und -), die auf der Batterie und dem Gerät markiert sind. Ersetzen Sie alle Batterien gleichzeitig in einem Satz. Kurzschlüsse an Batterien vermeiden. Batterien nicht aufladen. Keine Zwangsentladung durchführen. Lagern Sie Batterien an einem gut belüfteten, trockenen Ort gemäßigten Temperaturen.



LASERINFORMATIONEN



Wir empfehlen Ihnen, die gesamten Anweisungen dieses Handbuchs vor der Verwendung dieses Produkts zu lesen. Bewahren Sie diese Anleitung für zukünftige Verwendung auf.

Dieses LASER-Gerät entspricht der europäischen Norm NF EN 60825-1:2014/A11:2021.

Vermeiden Sie die Exposition gegenüber Laserstrahlen, da Verbrennungsgefahr besteht. In diesem Zusammenhang sollte auch äußerste Vorsicht beim Gebrauch optischer Instrumente in der Nähe des Geräts (Brillen, Kamera, Fernglas usw.) geboten sein. Vermeiden Sie jegliche entflammbare Substanzen oder Gegenstände im Bereich des Laserstrahls. Bei unsachgemäßer Installation oder Verwendung des Lasers können Verletzungs-, Brand- oder Explosionsgefahren auftreten.



Die Verwendung dieses Geräts ist ausschließlich für professionelle Show- und Anzeigeaktivitäten vorgesehen. Dieses Gerät wurde für den professionellen Einsatz entwickelt und ist nicht für den Heimgebrauch als Beleuchtung geeignet.

Dieses Gerät ist mit einem Sicherheitsschlüssel und einem Anschluss für das Anschließen eines externen Not-Aus-Schalters ausgestattet. Gemäß den geltenden gesetzlichen Vorschriften empfehlen wir, einen Not-Aus-Schalter beim Gebrauch des Produkts zu verbinden. Befolgen Sie die Sicherheitsanweisungen des Herstellers für dessen Verwendung. Entfernen Sie immer den Sicherheitsschlüssel vom Produkt, wenn das Gerät nicht von einer qualifizierten Person verwendet wird.

In einigen Ländern unterliegt die Installation und Verwendung von Lasern der Genehmigung durch die zuständigen Behörden. Konsultieren Sie die örtlichen Vorschriften und beachten Sie sie. Die Abstände zwischen dem Gerät und dem Publikum oder die maximal zulässigen Expositionen werden von jedem Land festgelegt und müssen von einem geschulten und qualifizierten Fachmann bewertet werden. In einigen Ländern darf die Installation und Verwendung von Lasern in öffentlichen Einrichtungen nur von einer für die Lasersicherheit verantwortlichen Person durchgeführt werden. Wenden Sie sich an die örtlichen Behörden für weitere Informationen.

LASERINFORMATIONEN

DEKRET NR. 2012-1303

Bei der Verwendung dieses Geräts muss es so installiert werden, dass die Strahlen über der Augenhöhe des Publikums bleiben und sie keinesfalls erreichen.

DEKRET NR. 2007-665

Dieses Gerät ist ein Laserprojektor für Show- und Anzeigezwecke und kein Laserpointer. Es ist untersagt, dieses Gerät für andere Zwecke als den vorgesehenen zu verwenden.

Der Hersteller und der Händler übernehmen keine Verantwortung für Schäden, die durch Laser von ALGAM LIGHTING verursacht werden. Der Benutzer ist allein verantwortlich für die Verwendung und die Einhaltung der Vorschriften gemäß der Norm EN 60825-1:2014/A11:2021 sowie der geltenden lokalen Vorschriften.

ERKLÄRUNG DER KENNZEICHNUNGSSCHILDER AUF IHREM GERÄT:

**DIESER APPARAT IST DER
KLASSE 3R ZUGEWIESEN:**
DIREKTE EXPOSITION
GEFÄHRDET DIE AUGEN

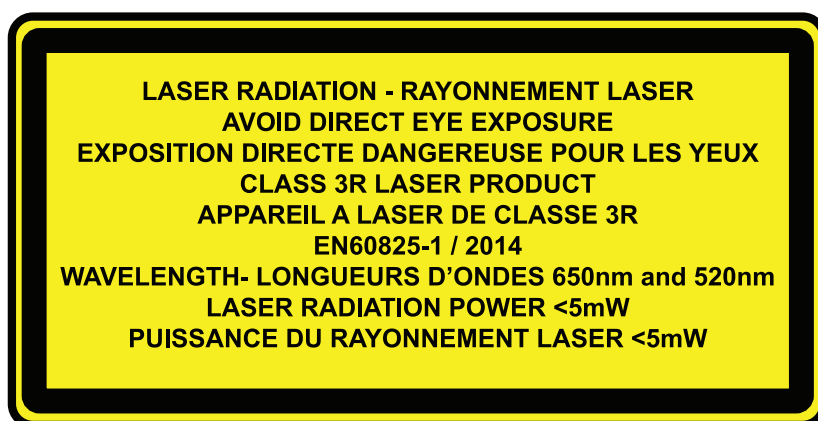

GEFÄHRLICHE EXPOSITION
LASERSTRAHLUNG TRITT DURCH
DIESE ÖFFNUNG AUS



LASERSTRAHLUNG
GEFÄHRLICHE EXPOSITION
FÜR DIE AUGEN
LASERGERÄT DER
KLASSIFIKATION 3R



EN60825-1 / IEC 1072/14

INBETRIEBNAHME

STROMVERSORGUNG

Bitte verwenden Sie das mitgelieferte Netzteil und beachten Sie, dass die Spannung und Frequenz des Netzeinschlusses mit der auf dem Gerät angegebenen Spannung und Frequenz übereinstimmen. Jedes Gerät sollte separat angeschlossen werden, damit es einzeln gesteuert werden kann.

KABELSPEZIFIKATIONEN

KABEL (EU)	KABEL (US)	PIN	INTERNATIONAL
Braun	Schwarz	Live (Phase)	L
Hellblau	Weiß	Neutral	N
Gelb/Grün	Gelb/Grün	Erdung	

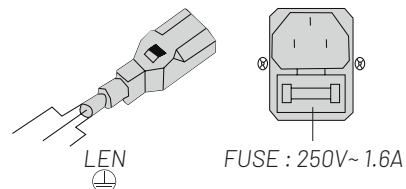

DMX-VERBINDUNG

Die Verbindung zwischen Laserlichtern und DMX muss das abgeschirmte Kabel mit einem Durchmesser von mehr als 0,5 mm verwenden. Bitte verwenden Sie den mitgelieferten 3-poligen XLR-Stecker/Steckdose, um die DMX-Ausgangs-/Eingangsschnittstelle anzuschließen. Die Verbindung zwischen Steckdose und Kabel erfolgt wie folgt (beachten Sie die Anzahl und Position der 3 Pins des Steckers/der Steckdose).

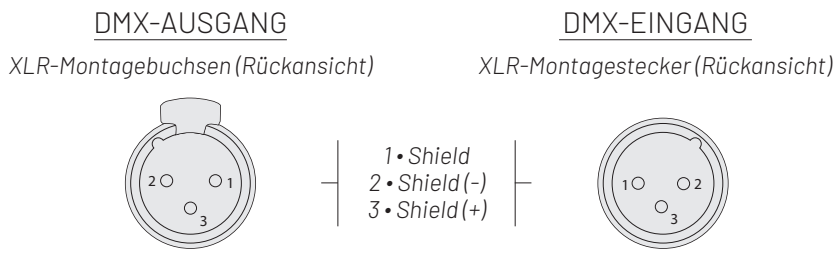

Bei Verwendung des Standard-DMX512-Steuerungssignals muss die Ausgangsschnittstelle des letzten Geräts mit einem DMX-Stecker verbunden sein. Dieser Stecker setzt einen 120-Ohm-Widerstand zwischen den 2 Pins und 3 Pins des "Canon"-Steckers ein. Wie im folgenden Bild gezeigt. Wenn Sie diesen Stecker in die Ausgangsschnittstelle des letzten Geräts stecken, wird dies Interferenzen während des Signalübertragungsprozesses vermeiden.

RIGGING

Achtung! Die Installation darf ausschließlich von qualifiziertem Fachpersonal durchgeführt werden. Eine unsachgemäße Installation kann zu schweren Verletzungen und/oder Sachschäden führen. Das Rigging über Kopf erfordert umfangreiche Erfahrung! Die zulässigen Traglasten müssen eingehalten werden, zertifizierte Installationsmaterialien sollten verwendet werden, das installierte Gerät sollte regelmäßig auf Sicherheit überprüft werden.

BETRIEBSANLEITUNG

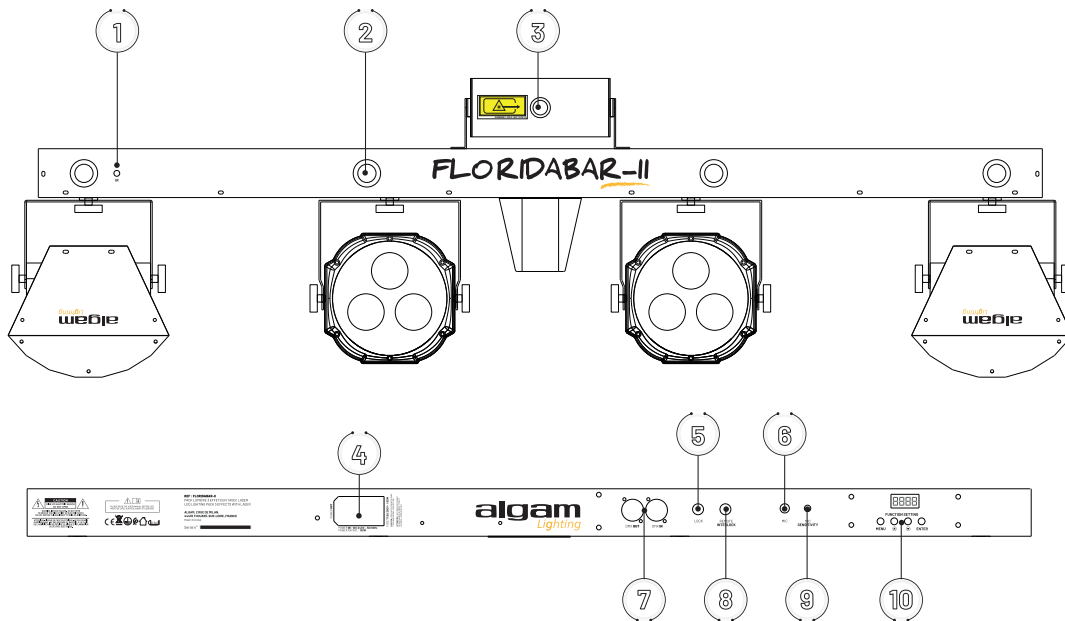

FUNKTION	BESCHREIBUNG
1	Infrarot-Sensor Infrarotempfänger für Fernbedienung
2	Weißer LEDs Weiße LEDs für Stroboskopeffekt
3	Laservorrichtung Laserstrahlungsaustritt
4	Stromanschluss Zur Versorgung eines anderen Produkts in Serie Hauptstromversorgung des Geräts
5	Schlüsselschalter Erforderlich für die Sperrung des Lasers gemäß EN 60825-1:2014
6	Mikrofon Für Audioerkennung / automatische Programme
7	DMX-Anschlüsse DMX-Eingang und DMX-Ausgang
8	Interlock-Anschluss Erforderlich für den Notstopp des Lasers gemäß EN 60825-1:2014
9	Potentiometer Einstellung der Mikrofonsensibilität
10	Digitales Display Anzeige der Menüs

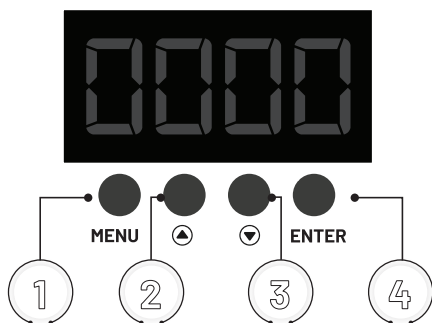

FUNKTION	BESCHREIBUNG
1	MENU Zum Vorwärtsgen in den ausgewählten Funktionen oder zum Zurückgehen in der letzten Menüebene
2	▲ Zum Vorwärtsgen in den ausgewählten Funktionen oder zum Erhöhen von Parametern
3	▼ Zum Rückwärtsgen in den ausgewählten Funktionen oder zum Verringern von Parametern
4	ENTER Um in die nächste Menüebene zu gelangen

- 1 - Drücken Sie die EINGABETASTE, um alle Ihre Auswahlmöglichkeiten zu bestätigen.
 2 - Halten Sie die TASTE ▲ gedrückt und schließen Sie das Netzkabel an, um die Werkseinstellungen wiederherzustellen.



BEDIENUNGSANLEITUNG FÜR DAS MENÜ

MENÜ	ANZEIGE	FUNKTION
	<i>AutP : AP01-AP18</i>	Automatischer LED-Modus <i>5.01-5.99 :</i> Einstellung der Effektgeschwindigkeit <i>01:</i> Langsam <i>99:</i> Schnell <hr/> <i>M.00-M.99 :</i> Einstellung der Motorgeschwindigkeit <i>00:</i> Stoppen <i>01:</i> Langsam <i>99:</i> Schnell
	<i>AutL : AL01-AL03</i>	Automatischer Lasermodus <i>5.01-5.99 :</i> Einstellung der Effektgeschwindigkeit <i>01:</i> Langsam <i>98:</i> Schnell <i>99:</i> Alles eingeschaltet <hr/> <i>M.00-M.99 :</i> Einstellung der Motorgeschwindigkeit <i>00:</i> Stoppen <i>01:</i> Langsam <i>99:</i> Schnell
<i>Aut</i>	<i>AutL : AL04-AL06</i>	Automatischer Lasermodus <i>5.01-5.99 :</i> Einstellung der Effektgeschwindigkeit <i>01:</i> Langsam <i>99:</i> Schnell <hr/> <i>M.00-M.99 :</i> Einstellung der Motorgeschwindigkeit <i>00:</i> Stoppen <i>01:</i> Langsam <i>99:</i> Schnell
	<i>AutF : AF01-AF10</i>	Automatischer Blitzlichtmodus <i>5.01-5.99 :</i> Einstellung der Effektgeschwindigkeit <i>01:</i> Langsam <i>99:</i> Schnell
	<i>AutM : AM01-AM03</i>	Automatischer Mischmodus <i>5.01-5.99 :</i> Einstellung der Effektgeschwindigkeit <i>01:</i> Langsam <i>99:</i> Schnell
<i>Sou</i>	<i>SutP : SP01-SP18</i>	Musikmodus für LEDs
	<i>SutL : SP01-SP06</i>	Musikmodus für den Laser
	<i>SotF : SF01-SF10</i>	Sound-Blitzlichtmodus
	<i>SouN : Sn01-Sn03</i>	Zufälliger Musikmodus
<i>CoL</i>	<i>CoLo</i>	Manuelle Farbeinstellung
	<i>R000-255</i>	Rot-Dimmer: 0 bis 100%
	<i>G000-255</i>	Grün-Dimmer: 0 bis 100%
	<i>B000-255</i>	Blau-Dimmer: 0 bis 100%
	<i>5.000-5.099</i>	Einstellung der Blitzgeschwindigkeit: <i>000:</i> Alles eingeschaltet, <i>001:</i> Langsam <i>099:</i> Schnell
<i>dmH</i>	<i>dm01</i>	Blinkt bei fehlendem DMX-Signal
	<i>03/05/09/27Ch</i>	Auswahl der Anzahl der DMX-Kanäle
	<i>dm01-ds12</i>	Einstellung der Kanaladresse
<i>SYS</i>	<i>LEDS</i>	Energiesparmodus für das LED-Display
	<i>U-En</i>	Fernbedienungsmodus: Ein/Aus
	<i>TEST</i>	TESTMODUS: Führt einen Testlauf für alle Projektoren, LEDs, Motoren, Infrarotempfänger usw. durch.
	<i>rEST</i>	Werkseinstellungen wiederherstellen
	<i>SOBL: BLON/BLDF</i>	" <i>DF</i> " bedeutet, dass die Lichter immer eingeschaltet sind, wenn kein Ton vorhanden ist. " <i>ON</i> " bedeutet, dass die Lichter ausgeschaltet sind, wenn kein Ton vorhanden ist.

IR-FERNBEDIENUNG

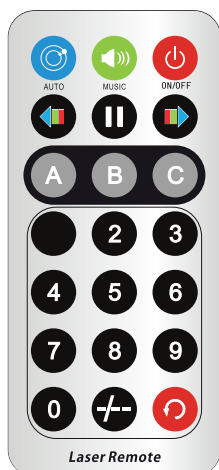

BUTTON	FUNKTION	BESCHREIBUNG
	EIN/AUS	Schaltet die Lichtstrahlen ein und aus.
	MISCHAUTO-MODUS	Programmauswahl im AUTO-Modus - <i>AM01-AM03</i>
	SOUND-MISCHMODUS	Programmauswahl im Musikmodus - <i>SM01-SM03</i>
	LED-LICHTAUTO-MODUS	Programmauswahl für LED-Effekte - <i>AP01-AP10</i>
	LASERLICHTAUTO-MODUS	Programmauswahl für Laser-Effekte - <i>AL01-AL06</i>
	BLITZLICHTAUTO-MODUS	Programmauswahl für Stroboskopeffekte - <i>AF01-AF10</i>
	AUTO/SOUND-UMSCHALTUNG	Sukzessive Auswahl von A, B und C
	PAUSE	Das Programm oder die Farbänderung wird pausiert
	FARBWECHSEL	Auswahl der Farbe für LED-Effekte
	NUMERISCHE TASTEN	Geschwindigkeit der Programmabläufe

DMX-PROTOKOLL

3 KANÄLE

KANAL	WERT	BESCHREIBUNG
CH1	000-009	Blackout
	010-040	Automatische LED-Programme
	041-070	AUTOMATISCHE LASER-PROGRAMME
	071-100	AUTOMATISCHE BLITZ-PROGRAMME
	101-130	Gemischte und zufällige automatische Programme
	131-160	Automatische LED-Programme im Musikmodus
	161-190	Automatische Laser-Programme im Musikmodus
	191-220	Automatische Blitz-Programme im Musikmodus
	221-255	Gemischte und zufällige automatische Programme im Musikmodus

KANAL	FUNKTION	WERT	BESCHREIBUNG	
CH2	Automatische Programme LED	000 - 014	Automatisches LED-Programm 01	
		015 - 029	Automatisches LED-Programm 02	
		030 - 044	Automatisches LED-Programm 03	
		045 - 059	Automatisches LED-Programm 04	
		060 - 074	Automatisches LED-Programm 05	
		075 - 089	Automatisches LED-Programm 06	
		090 - 104	Automatisches LED-Programm 07	
		Wenn CH1 : 010 - 040	105 - 119	Automatisches LED-Programm 08
		120 - 134	Automatisches LED-Programm 09	
		135 - 149	Automatisches LED-Programm 10	
		150 - 164	Automatisches LED-Programm 11	
		165 - 179	Automatisches LED-Programm 12	

DMX-PROTOKOLL

3 KANÄLE

KANAL	FUNKTION	WERT	BESCHREIBUNG
CH1	Automatische LED-Programme Wenn CH1 : 010 - 040	180 - 194	Automatisches LED-Programm 13
		195 - 209	Automatisches LED-Programm 14
		210 - 224	Automatisches LED-Programm 15
		225 - 239	Automatisches LED-Programm 16
		240 - 250	Automatisches LED-Programm 17
		251 - 255	Automatisches LED-Programm 18
	Automatische Laserprogramme Wenn CH1 : 041 - 070	000 - 040	Automatisches Laserprogramm 01
		041 - 080	Automatisches Laserprogramm 02
		081 - 120	Automatisches Laserprogramm 03
		121 - 160	Automatisches Laserprogramm 04
		161 - 200	Automatisches Laserprogramm 05
		201 - 255	Automatisches Laserprogramm 06
	Automatische Blitz-Programme Wenn CH1 : 071 - 100	000 - 024	Automatisches Blitz-Programm 01
		025 - 049	Automatisches Blitz-Programm 02
		050 - 074	Automatisches Blitz-Programm 03
		075 - 099	Automatisches Blitz-Programm 04
		100 - 124	Automatisches Blitz-Programm 05
		125 - 149	Automatisches Blitz-Programm 06
150 - 174		Automatisches Blitz-Programm 07	
175 - 199		Automatisches Blitz-Programm 08	
200 - 224		Automatisches Blitz-Programm 09	
225 - 255		Automatisches Blitz-Programm 10	
CH2	Automatische gemischte und zufällige Programme Wenn CH1 : 101 - 130	000 - 099	Automatisches gemischtes und zufälliges Programm 01
		100 - 199	Automatisches gemischtes und zufälliges Programm 02
		200 - 255	Automatisches gemischtes und zufälliges Programm 03
	Automatische LED-Programme im Musikmodus Wenn CH1 : 131 - 160	000 - 014	Automatisches LED-Programm 01 im Musikmodus
		015 - 029	Automatisches LED-Programm 02 im Musikmodus
		030 - 044	Automatisches LED-Programm 03 im Musikmodus
		045 - 059	Automatisches LED-Programm 04 im Musikmodus
		060 - 074	Automatisches LED-Programm 05 im Musikmodus
		075 - 089	Automatisches LED-Programm 06 im Musikmodus
		090 - 104	Automatisches LED-Programm 07 im Musikmodus
		105 - 119	Automatisches LED-Programm 08 im Musikmodus
		120 - 134	Automatisches LED-Programm 09 im Musikmodus
		135 - 149	Automatisches LED-Programm 10 im Musikmodus
		150 - 164	Automatisches LED-Programm 11 im Musikmodus
		165 - 179	Automatisches LED-Programm 12 im Musikmodus
		180 - 194	Automatisches LED-Programm 13 im Musikmodus
		195 - 209	Automatisches LED-Programm 14 im Musikmodus
		210 - 224	Automatisches LED-Programm 15 im Musikmodus
225 - 239	Automatisches LED-Programm 16 im Musikmodus		
240 - 250	Automatisches LED-Programm 17 im Musikmodus		
251 - 255	Automatisches LED-Programm 18 im Musikmodus		

DMX-PROTOKOLL

3 KANÄLE

KANAL	FUNKTION	WERT	BESCHREIBUNG		
	Automatische Laserprogramme im Musikmodus	000 - 040	Automatisches Laserprogramm 01 im Musikmodus		
		041 - 080	Automatisches Laserprogramm 02 im Musikmodus		
		081 - 120	Automatisches Laserprogramm 03 im Musikmodus		
		121 - 160	Automatisches Laserprogramm 04 im Musikmodus		
		Wenn CH1 : 161 - 190	161 - 200	Automatisches Laserprogramm 05 im Musikmodus	
		201 - 255	Automatisches Laserprogramm 06 im Musikmodus		
		CH2	Automatische Blitz-Programme im Musikmodus	000 - 024	Automatisches Blitz-Programm 01 im Musikmodus
				025 - 049	Automatisches Blitz-Programm 02 im Musikmodus
				050 - 074	Automatisches Blitz-Programm 03 im Musikmodus
				075 - 099	Automatisches Blitz-Programm 04 im Musikmodus
100 - 124	Automatisches Blitz-Programm 05 im Musikmodus				
125 - 149	Automatisches Blitz-Programm 06 im Musikmodus				
Wenn CH1 : 191 - 220	150 - 174			Automatisches Blitz-Programm 07 im Musikmodus	
175 - 199	Automatisches Blitz-Programm 08 im Musikmodus				
200 - 224	Automatisches Blitz-Programm 09 im Musikmodus				
225 - 255	Automatisches Blitz-Programm 10 im Musikmodus				
	Automatische gemischte und zufällige Programme	000 - 099	Automatisches gemischtes und zufälliges Programm 01 im Musikmodus		
		100 - 199	Automatisches gemischtes und zufälliges Programm 02 im Musikmodus		
		Wenn CH1 : 221 - 255	200 - 255	Automatisches gemischtes und zufälliges Programm 03 im Musikmodus	
CH3	Geschwindigkeitsänderung	000 - 255	Programm zur Geschwindigkeitsanpassung: 0 LANGSAM / 255 SCHNELL		

5 KANÄLE

KANAL	FUNKTION	WERT	BESCHREIBUNG
CH1		000 - 255	Dimmer Rot
CH2	PAR & DERBY	000 - 255	Dimmer Grün
CH3		000 - 255	Dimmer Blau
CH4	PAR & DERBY	000 - 191	Gesamtdimmer
		191 - 200	Stroboskop im Musikmodus
		201-249	Stroboskopgeschwindigkeit: Langsam zu Schnell
		250-255	Alle Lichter ein
CH5	Rotationsgeschwindigkeit des Motors	000 - 004	Stopp
		005 - 127	Uhrzeigersinnige Rotation: Langsam zu Schnell
		128 - 133	Stopp
		134 - 255	Gegen den Uhrzeigersinn Rotation: Langsam zu Schnell

DMX-PROTOKOLL

9 KANÄLE

KANAL	FUNKTION	WERT	BESCHREIBUNG
CH1		000 - 255	Dimmer Rot
CH2	PAR & DERBY	000 - 255	Dimmer Grün
CH3		000 - 255	Dimmer Blau
CH4	PAR & DERBY	000 - 191	Gesamtdimmer
		191 - 200	Stroboskop im Musikmodus
		201-249	Stroboskopgeschwindigkeit: Langsam zu Schnell
		250-255	Alle Lichter an
CH5	Rotationsgeschwindigkeit des Motors	000 - 004	Stopp
		005 - 127	Uhrzeigersinnige Rotation: Langsam zu Schnell
		128 - 133	Stopp
		134 - 255	Gegen den Uhrzeigersinn Rotation: Langsam zu Schnell
CH6	LASER	000 - 004	Blackout - Alles aus
	Roter Laser	005 - 009	Alle Lichter an
		010 - 255	Stroboskop - Langsam zu Schnell
CH7	LASER	000 - 004	Blackout - Alles aus
	Grüner Laser	005 - 009	Alle Lichter an
		010 - 255	Stroboskop - Langsam zu Schnell
CH8	Rotationsgeschwindigkeit des Motors	000 - 004	Stopp
		005 - 127	Uhrzeigersinnige Rotation: Langsam zu Schnell
		128 - 133	Stopp
		134 - 255	Gegen den Uhrzeigersinn Rotation: Langsam zu Schnell
CH9	FLASH LIGHT	000 - 004	Blackout - Alles aus
		005 - 009	Alle Lichter an
		010 - 255	Stroboskop - Langsam zu Schnell

27 KANÄLE

KANAL	FUNKTION	WERT	BESCHREIBUNG
CH1		000 - 255	Dimmer Rot
CH2		000 - 255	Dimmer Grün
CH3		000 - 255	Dimmer Blau
CH4	DERBY LIGHT zž	000 - 009	Ohne Funktion
		010 - 255	Stroboskopgeschwindigkeit: Langsam zu Schnell
		000 - 004	Stopp
		005 - 127	Uhrzeigersinnige Rotation: Langsam zu Schnell
CH5		128 - 133	Stopp
		134 - 255	Gegen den Uhrzeigersinn Rotation: Langsam zu Schnell
		000 - 255	Dimmer Rot
CH6		000 - 255	Dimmer Grün
CH7		000 - 255	Dimmer Blau
CH8	PAR LIGHT zž	000 - 255	Dimmer Blau
		000 - 009	Ohne Funktion
		010 - 255	Stroboskopgeschwindigkeit: Langsam zu Schnell
CH9		000 - 255	Ohne Funktion
CH10		000 - 255	Ohne Funktion

DMX-PROTOKOLL

27 KANÄLE

KANAL	FUNKTION	WERT	BESCHREIBUNG
CH11		000 - 255	Dimmer Rot
CH12		000 - 255	Dimmer Grün
CH13	PAR LIGHT	000 - 255	Dimmer Blau
CH14	ZŽ	000 - 009	Keine Funktion
		010 - 255	Stroboskopgeschwindigkeit: Langsam zu Schnell
CH15		000 - 255	Keine Funktion
CH16		000 - 255	Dimmer Rot
CH17		000 - 255	Dimmer Grün
CH18		000 - 255	Dimmer Blau
CH19	DERBY LIGHT	000 - 009	Keine Funktion
		010 - 255	Stroboskopgeschwindigkeit: Langsam zu Schnell
		000 - 004	Stopp
CH20		005 - 127	Uhrzeigersinnige Rotation: Langsam zu Schnell
		128 - 133	Stopp
		134 - 255	Gegen den Uhrzeigersinn Rotation: Langsam zu Schnell
CH21		000 - 004	Blackout - Alles aus
		005 - 009	Roter Laser eingeschaltet
		010 - 255	Stroboskop - Langsam zu Schnell
CH22	LASER LIGHT	000 - 004	Blackout - Alles aus
		005 - 009	Grüner Laser eingeschaltet
		010 - 255	Stroboskop - Langsam zu Schnell
CH23		000 - 004	Blackout - Alles aus
		005 - 009	Alle Lichter an
		010 - 255	Stroboskop - Langsam zu Schnell
CH24	FLASH LIGHT	000 - 004	Blackout - Alles aus
		005 - 009	Alle Lichter an
		010 - 255	Stroboskop - Langsam zu Schnell
CH25	FLASH LIGHT	000 - 004	Blackout - Alles aus
		005 - 009	Alle Lichter an
		010 - 255	Stroboskop - Langsam zu Schnell
CH26	FLASH LIGHT	000 - 004	Blackout - Alles aus
		005 - 009	Alle Lichter an
		010 - 255	Stroboskop - Langsam zu Schnell
CH27	FLASH LIGHT	000 - 004	Blackout - Alles aus
		005 - 009	Alle Lichter an
		010 - 255	Stroboskop - Langsam zu Schnell

SPEZIFIKATIONEN

LED PAR-Scheinwerfer	6 x LED Dreifarbensystem je 9W
Winkel der LED PAR-Scheinwerferstrahlen	15°
Effektlicht-Scheinwerfer DERBY	2 x LED Rot 3W, 2 x LED Grün 3W und 2 x LED Blau 3W
Wellenlänge der RGB-LEDs	R: 620nm/100lm, G:520nm/160lm, B:462nm/50lm
LASER	Diode Laser: Grün: 30mW/520nm, Rot: 100mW/650nm
Laserleistung pro Punkt	<5mW - Klasse 3R
Stroboskop LED-Scheinwerfer in Weiß	4 x 1W
DMX-Kanäle	3, 5, 9 oder 27
Mitgeliefertes Zubehör	Stativfuß, Infrarot-Fernbedienung, Transporttasche
Stromversorgung	100-240V~, 50/60Hz
Gesamtleistungsaufnahme	45W
Sicherung	1,6A Verzögert, 250V~
Stativfuß	Höhenverstellbar von 1,5m bis 2,5m
Gesamtgewicht	15.5kg
Verpackungsabmessungen	Länge 1230 mm x Breite 120 mm x Höhe 390 mm



Anwendbar in der Europäischen Union und anderen europäischen Ländern, die die Mülltrennung praktizieren. Das Vorhandensein dieses Symbols auf dem Produkt oder in den entsprechenden Dokumenten zeigt an, dass das Produkt am Ende seiner Lebensdauer nicht mit normalem Müll entsorgt werden darf, um Umweltschäden oder Schäden für Personen durch unkontrollierte Entsorgung zu vermeiden.

Trennen Sie es von anderen Arten von Abfällen und recyceln Sie es, um die nachhaltige Wiederverwendung natürlicher Ressourcen zu fördern. Wir empfehlen nicht professionellen Benutzern, sich an den Händler zu wenden, bei dem sie das Produkt gekauft haben, oder an eine lokale Regierungsbehörde, um weitere Informationen darüber zu erhalten, wo das Gerät gesammelt und wie es am besten recycelt werden kann, um die Umwelt bestmöglich zu schützen.

Wir bitten professionelle Benutzer, sich an ihren Lieferanten zu wenden und die Bedingungen ihres Kaufvertrags zu überprüfen.



Dieses Produkt von Algam Lighting entspricht den geltenden europäischen Zertifizierungen sowie den folgenden europäischen Richtlinien:

LVD Directive 2014/35/EU :

EMC Directive 2014/30/EU :

RoHS 2 Directive 2011/65/EU

Die EU-Konformitätserklärung ist auf Anfrage unter der folgenden Adresse erhältlich: contact@algam.net

INSTRUCCIONES IMPORTANTES DE SEGURIDAD	46
INSTALACIÓN	
USO	
MANTENIMIENTO/SERVICIO	
INFORMACIÓN LÁSER	48
PUESTA EN MARCHA	50
SUMINISTRO ELÉCTRICO	
CONEXIÓN DMX	
MONTAJE	50
MENÚ Y CONTROLES	51
CONTROL REMOTO INFRARROJO	53
PROTOCOLOS DMX	53
3 CANALES	
5 CANALES	
9 CANALES	
27 CANALES	
ESPECIFICACIONES TÉCNICAS	58



Gracias por elegir uno de nuestros dispositivos Algam Lighting. Por favor, lea atentamente este manual de usuario y siga las instrucciones para evitar cualquier riesgo de daño al dispositivo debido a un manejo incorrecto. Guarde este manual del usuario para futuras referencias.

INSTRUCCIONES IMPORTANTES DE SEGURIDAD

Los símbolos mostrados a continuación son símbolos aceptados internacionalmente para advertir sobre peligros potenciales relacionados con el uso de equipos eléctricos. Si alguno de estos símbolos está presente en su dispositivo, por favor, lea las siguientes instrucciones :



¡ATENCIÓN!

Antes de utilizar su equipo, le recomendamos que lea todas las instrucciones de este manual.



¡ATENCIÓN!

Este dispositivo produce una luz intensa y potente. Riesgo para los ojos. No mirar directamente al haz de luz.



¡PELIGRO!

Tensión peligrosa, riesgo de descarga eléctrica. No abrir el producto. Para reducir el riesgo de descarga eléctrica, no exponga este equipo a la lluvia o la humedad.



¡ATENCIÓN!

Riesgo de quemaduras. El exterior del aparato puede calentarse mucho. No tocar durante al menos 10 minutos después del uso.



¡ATENCIÓN!

Riesgo de incendio. Mantenga todos los materiales combustibles y inflamables alejados del aparato durante su funcionamiento.



¡PELIGRO!

Riesgo para la seguridad. Este dispositivo presenta un riesgo significativo de lesiones. Siga las instrucciones de seguridad.



Coloque el aparato a una distancia mínima de 50 cm de cualquier material inflamable y de las paredes.

INSTALACIÓN

- Desempaque y verifique cuidadosamente que no haya daños por transporte antes de usar el dispositivo. Nunca ponga en funcionamiento un dispositivo dañado.
- Este dispositivo debe ser instalado con ganchos sólidos y de dimensiones adecuadas para soportar su peso. El dispositivo debe ser atornillado a los ganchos y apretado adecuadamente para evitar caídas debido a vibraciones. Asegúrese también de que la estructura (o punto de sujeción) pueda soportar al menos 10 veces el peso del dispositivo colgado. El dispositivo debe ser instalado por una persona calificada y debe colocarse fuera del alcance del público. Es necesario utilizar un sistema de sujeción secundario (eslinga de seguridad) homologado para el peso del dispositivo.
- Este dispositivo está destinado solo para uso en interiores. Úselo solo en un lugar seco. Exponer el dispositivo a la lluvia o la humedad podría provocar una descarga eléctrica o un incendio.
- No coloque el dispositivo, los altavoces u otros objetos sobre el cable de alimentación y asegúrese de que no quede atrapado.
- Para una protección adecuada contra descargas eléctricas, el dispositivo debe estar conectado a tierra. El circuito eléctrico de alimentación debe estar equipado con un fusible o disyuntor, y un dispositivo de protección diferencial.
- La unidad solo debe instalarse en un lugar bien ventilado. Asegúrese de que ninguna rejilla de ventilación esté obstruida. Para garantizar una ventilación adecuada, deje un espacio libre de al menos 20 cm alrededor de los lados y la parte superior del dispositivo.

- Aviso sobre la desconexión de la alimentación: Para desconectar el dispositivo de la fuente de alimentación, el enchufe de alimentación debe ser desconectado del tomacorriente. Por esta razón, el dispositivo debe estar colocado en una posición que permita un acceso constante y sin obstrucciones al tomacorriente. De esta manera, en caso de emergencia, puede desconectar el enchufe de alimentación de inmediato.
- Para reducir el riesgo de estrangulamiento, el cableado flexible conectado a esta luminaria debe estar asegurado de manera efectiva a la pared si el cableado se encuentra dentro del volumen accesible al tacto.

USO

- Este dispositivo no debe ser utilizado por personas (incluidos niños) con capacidades físicas, fisiológicas o intelectuales limitadas o con falta de experiencia y / o conocimientos, a menos que estén supervisadas por una persona responsable de su seguridad o reciban instrucciones de esa persona sobre el funcionamiento del dispositivo.
- Nunca deje este dispositivo funcionando sin supervisión.
- En caso de problemas de funcionamiento, deje de usar el dispositivo inmediatamente. No intente repararlo usted mismo. Póngase en contacto con su distribuidor o busque la ayuda de un reparador especializado y autorizado. No hay ninguna pieza que el usuario pueda reemplazar.
- NUNCA utilice el dispositivo en las siguientes condiciones:
 - > En lugares sujetos a vibraciones o golpes,
 - > En lugares donde la temperatura ambiente (t_a) sea superior a 45°C o inferior a 2°C .
 - > En lugares expuestos a una sequedad o humedad excesivas (condiciones ideales: entre 35% y 80%).
- No use nunca el dispositivo cerca de llamas, materiales inflamables, explosivos o superficies calientes. De lo contrario, corre el riesgo de provocar un incendio.
- El exterior del dispositivo puede calentarse mucho. Es importante evitar cualquier contacto con el dispositivo durante su funcionamiento y al menos 10 minutos después de su uso.
- Es importante utilizar el cable de alimentación suministrado (cable con conexión a tierra).
- Antes de encenderlo, asegúrese de que la tensión y la frecuencia de alimentación coincidan con los requisitos del dispositivo, como se indica en este manual.
- Nunca corte o manipule el cable de alimentación o el enchufe. Si el cable de alimentación viene con un cable de tierra, esto es obligatorio para garantizar un funcionamiento seguro. ¡Riesgo de descarga eléctrica mortal!
- Siempre sujete el cable de alimentación por el enchufe. No tire del cable en sí mismo y nunca toque el cable de alimentación con las manos mojadas, ya que esto podría provocar un cortocircuito o una descarga eléctrica.
- No enchufe este dispositivo en un bloque de alimentación variable tipo "Dimmer pack".
- No permita que líquidos u objetos penetren en el dispositivo. En caso de derrame de líquidos sobre el dispositivo, DESCONECTE inmediatamente la alimentación eléctrica del dispositivo y contacte al servicio postventa.
- Asegúrese de que el cable de alimentación nunca esté mojado durante su funcionamiento. Antes de una tormenta y / o una tormenta con riesgo de rayos, desconecte el dispositivo de la toma de corriente.
- No abra la carcasa del dispositivo bajo ninguna circunstancia. Si lo hace, su seguridad no estará garantizada. No hay componentes operativos en el interior, solo tensiones peligrosas que pueden causar una descarga eléctrica mortal.
- ATENCIÓN: Este dispositivo emite destellos luminosos que pueden provocar convulsiones en personas fotosensibles.

MANTENIMIENTO/SERVICIO

- Nunca intente desmontar, reparar o modificar el dispositivo usted mismo. De lo contrario, la garantía se anula. Las reparaciones realizadas por personas no calificadas pueden causar daños o un mal funcionamiento. Por favor, póngase en contacto con el centro de servicio técnico autorizado más cercano. La fuente de luz contenida en este dispositivo solo debe ser reemplazada por el fabricante, su agente de mantenimiento o una persona con calificación equivalente.
- Las pantallas, lentes o filtros ultravioleta deben ser reemplazados si están visiblemente dañados en un grado que comprometa su eficacia, por ejemplo, por grietas o rayones profundos.
- La lámpara debe ser reemplazada si ha sido dañada o deformada por el calor.
- Desconecte el dispositivo de la fuente de alimentación antes de realizar cualquier mantenimiento o servicio.
- Si el cable o el cordón exterior flexible de este dispositivo está dañado, debe ser reemplazado por un cable o cordón especial exclusivamente del fabricante o su agente de mantenimiento.
- Nunca sumerja el dispositivo en agua u otro líquido. Límpielo solo con un paño ligeramente húmedo.
- ATENCIÓN: Use un fusible de repuesto del mismo tipo y calibre.

INSTRUCCIONES IMPORTANTES DE SEGURIDAD

¡ATENCIÓN!

Este producto contiene pilas tipo botón. **MANTENER FUERA DEL ALCANCE DE LOS NIÑOS.**

La ingestión puede causar quemaduras químicas, perforación de tejidos blandos y la muerte. Las quemaduras graves pueden ocurrir dentro de las 2 horas siguientes a la ingestión. Consultar inmediatamente a un médico.

No dar de beber ni comer, no provocar el vómito. Si dispone del envoltorio de la pila, preséntelo a los médicos durante la atención médica. No utilizar si el compartimento de las pilas está dañado o no se cierra correctamente. No permitir que los niños reemplacen las pilas sin la supervisión de un adulto. Retirar inmediatamente las pilas usadas y desecharlas en un dispositivo de reciclaje apropiado.

USO

Siempre elegir el tamaño y tipo correctos de pilas más adecuados para el uso previsto. Respetar las indicaciones presentes en el aparato. Insertar siempre las pilas correctamente, prestando atención a las polaridades (+ y -) marcadas en la pila y el equipo. Reemplazar todas las pilas de un conjunto al mismo tiempo. No cortocircuitar las pilas. No cargar las pilas. No forzar la descarga de las pilas. Almacenar las pilas en lugares bien ventilados, secos y a temperatura moderada.



INFORMACIÓN LÁSER



Le recomendamos que lea todas las instrucciones de este manual antes de utilizar este producto. Guarde este manual para futuras consultas.

Este dispositivo láser cumple con la norma europea NF EN 60825-1:2014/A11:2021.

Evite la exposición a los rayos láser, ya que existe riesgo de quemaduras. En este contexto, también se debe tener extrema precaución al usar instrumentos ópticos cerca del dispositivo (gafas, cámaras, binoculares, etc.). Evita cualquier sustancia u objeto inflamable en el área donde el láser se proyecta. Si el láser se instala o se utiliza incorrectamente, puede causar riesgos de lesiones, incendios o explosiones.



El uso de este dispositivo está exclusivamente destinado a actividades profesionales de espectáculos y exhibiciones. Este dispositivo ha sido desarrollado para uso profesional y no es adecuado como iluminación doméstica.

En algunos países, la instalación y el uso de láseres están sujetos a la aprobación de las autoridades competentes. Consulta y sigue las regulaciones locales. Las distancias entre el dispositivo y el público o las exposiciones máximas permitidas están definidas por cada país y deben ser evaluadas por un profesional capacitado y calificado. En algunos países, la instalación y el uso de láseres en lugares públicos solo pueden ser realizados por una persona designada responsable de la seguridad láser. Ponte en contacto con las autoridades locales para obtener más información.

DECRETO N°2012-1303

Durante su uso, este dispositivo debe ser instalado de manera que los rayos permanezcan por encima del nivel de los ojos del público y no los alcancen en ningún caso.

INFORMACIÓN LÁSER

DECRETO N° 2007-665

Este dispositivo es un proyector láser para uso en espectáculos y exhibiciones, no es un puntero láser y no debe ser utilizado como tal. Está prohibido usar este dispositivo para cualquier otro propósito que no sea el previsto.

El fabricante y el distribuidor no son responsables de los daños causados por los láseres de la marca ALGAM LIGHTING. El usuario es el único responsable del uso y cumplimiento de la normativa derivada de la norma EN 60825-1:2014/A11:2021, así como de las regulaciones locales aplicables.

EXPLICACIÓN DE LAS PLACAS INDICADORAS PRESENTES EN SU DISPOSITIVO :

**ESTE DISPOSITIVO
ES DE CLASE 3R:**
EXPOSICIÓN DIRECTA
PELIGROSA PARA LOS OJOS

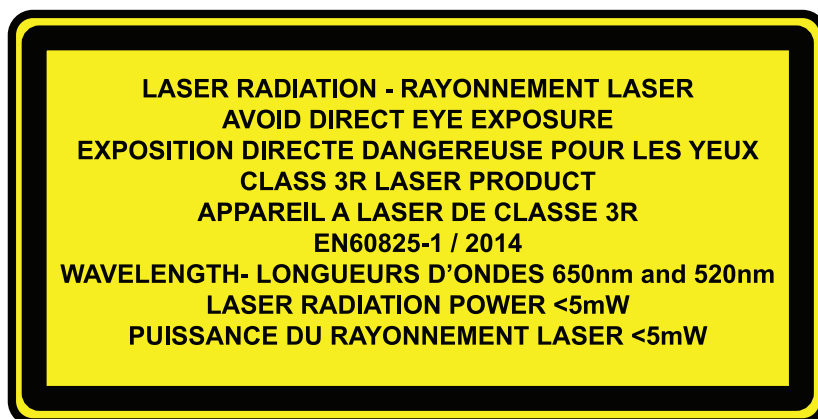

EXPOSICIÓN PELIGROSA
UN RAYO LÁSER ES EMITIDO POR
ESTA ABERTURA



RAYO LÁSER
EXPOSICIÓN PELIGROSA
PARA LOS OJOS
DISPOSITIVO LÁSER DE CLASE 3R



EN60825-1 / IEC 1072/14

PUESTA EN MARCHA

SUMINISTRO ELÉCTRICO

Utilice el cable de alimentación suministrado en el embalaje. Verifique que la tensión de red coincida con la información indicada en el producto.

CARACTERÍSTICAS DEL CABLE DE ALIMENTACIÓN

CABLE (EU)	CABLE (US)	PIN	INTERNACIONAL
Marrón	Negro	Fase	L
Azul claro	Blanco	Neutro	N
Amarillo/Verde	Amarillo/Verde	Tierra	

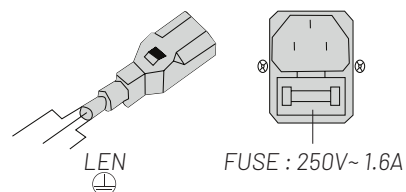

CONEXIÓN DMX

La conexión DMX de su dispositivo a su consola debe realizarse con un cable apantallado de buena calidad.

SALIDA DMX ENTRADA DMX
Conectores de montaje XLR (vista trasera) Enchufes de montaje XLR (vista trasera)



1 • Shield
2 • Shield (-)
3 • Shield (+)

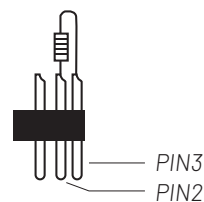
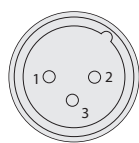

En uso profesional, la norma DMX512 requiere la presencia de un 'tapón DMX' en el último dispositivo DMX de la cadena para finalizar correctamente el bucle de señal. Este tapón está compuesto por una resistencia de 120 ohmios colocada entre el pin 2 y el pin 3 del conector XLR.

MONTAJE

El dispositivo debe ser instalado por una persona calificada y ubicado fuera del alcance del público. Este dispositivo de ALGAM LIGHTING debe ser instalado con ganchos sólidos y de dimensiones adecuadas para soportar el peso. El dispositivo debe ser atornillado a los ganchos y apretado adecuadamente. La sujeción del dispositivo debe ser asegurada con una eslinga de seguridad. La estructura debe poder soportar al menos 10 veces el peso del dispositivo colgado.

MENÚ Y CONTROLES

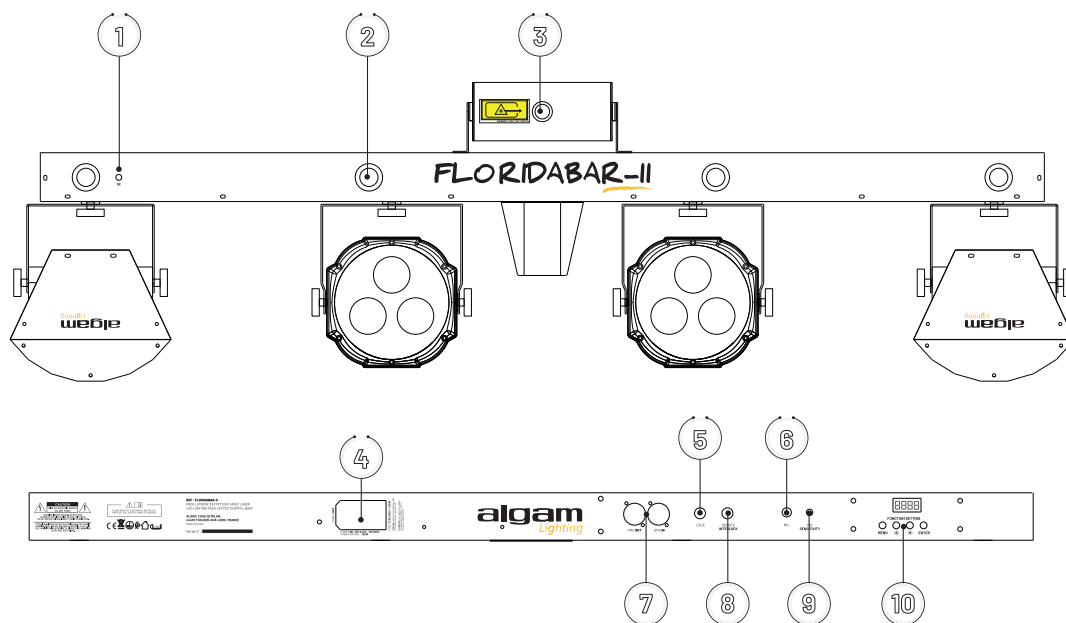

FUNCIÓN	DESCRIPCIÓN
1	Sensor IR Receptor infrarrojo para control remoto
2	LEDs blancos LEDs blancos para efecto estroboscópico
3	Dispositivo láser Salida del haz láser
4	Conectores de alimentación Para alimentar otro producto en serie: Alimentación principal del dispositivo
5	Interruptor de llave Necesario para el bloqueo del láser EN 60825-1:2014
6	Micrófono Para detección de audio / programas automáticos
7	Conectores DMX DMX IN y DMX OUT
8	Conector INTERLOCK Necesario para la parada de emergencia del láser EN 60825-1:2014
9	Potenciómetro Ajuste de sensibilidad del micrófono
10	Visualización digital Visualización de menús

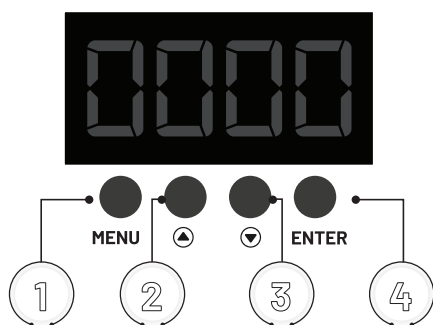

FUNCIÓN	DESCRIPCIÓN
1	MENU Selección de modos y retorno al menú anterior
2	▲ Incrementa el valor y navegación en los menús
3	▼ Decrementa el valor y navegación en los menús
4	ENTER Validación de comandos

- 1 - Presiona ENTER para confirmar todas tus selecciones.
2 - Mantén presionada la tecla ▲ y conecta el cable de alimentación para restaurar los ajustes de fábrica.



MENÚ Y COMANDOS

MENU	PANTALLA	FUNCIÓN
	<i>APUP : AP01-AP18</i>	Modo automático de LED <i>5.01-5.99 :</i> Ajuste de la velocidad de los efectos <i>01:</i> Lento <i>99:</i> Rápido
		<i>M.00-M.99 :</i> Ajuste de la velocidad del motor <i>00:</i> Detener <i>01:</i> Lento <i>99:</i> Rápido
		Modo automático láser <i>5.01-5.99 :</i> Ajuste de la velocidad de los efectos <i>01:</i> Lento <i>98:</i> Rápido <i>99:</i> Todo encendido
<i>Aut</i>	<i>AutL : AL01-AL06</i>	<i>AL01-AL03</i> <i>M.00-M.99 :</i> Ajuste de la velocidad del motor <i>00:</i> Detener <i>01:</i> Lento <i>99:</i> Rápido
		Modo automático láser <i>5.01-5.99 :</i> Ajuste de la velocidad de los efectos <i>01:</i> Lento <i>99:</i> Rápido
		<i>AL04-AL06</i> <i>M.00-M.99 :</i> Ajuste de la velocidad del motor <i>00:</i> Detener <i>01:</i> Lento <i>99:</i> Rápido
	<i>AutF : AF01-AF10</i>	Modo automático de luz intermitente <i>5.01-5.99 :</i> Ajuste de la velocidad de los efectos <i>01:</i> Lento <i>99:</i> Rápido
	<i>AutM : AM01-AM03</i>	MODO AUTOMÁTICO MIXTO <i>5.01-5.99 :</i> Ajuste de la velocidad de los efectos <i>01:</i> Lento <i>99:</i> Rápido
	<i>SuLP : SP01-SP18</i>	Modo musical para los LED
<i>Sou</i>	<i>SuL : SP01-SP06</i>	Modo musical para el láser
	<i>SouF : SF01-SF10</i>	Modo de sonido para la luz intermitente
	<i>SouN : SN01-SN03</i>	Modo musical aleatorio
	<i>CoLo</i>	Ajuste manual de colores
	<i>R000-255</i>	Atenuador rojo: 0 a 100%
<i>CoL</i>	<i>G000-255</i>	Atenuador verde: 0 a 100%
	<i>B000-255</i>	Atenuador azul: 0 a 100%
	<i>5.000-5.099</i>	Ajuste de la velocidad de los destellos: <i>000:</i> Todo encendido, <i>001:</i> lento, <i>099:</i> Rápido
	<i>dm01</i>	Parpadeo en ausencia de señal DMX
<i>dmH</i>	<i>03/05/09/27Ch</i>	Selección del número de canales DMX
	<i>dm01-ds12</i>	Ajuste de la dirección del canal
	<i>LEDS</i>	Modo de ahorro de energía del visualizador LED
	<i>U-En</i>	Modo de operación del control remoto: ON/OFF
<i>SYS</i>	<i>TEST</i>	Modo de PRUEBA. Ejecuta una rutina de pruebas en todos los proyectores, LED, motores, receptor IR...
	<i>rEST</i>	Restauración de ajustes de fábrica
	<i>SOBL: BLON/BLDF</i>	" <i>DF</i> " indica que las luces están siempre encendidas cuando no hay sonido " <i>ON</i> " indica que las luces están apagadas cuando no hay sonido.

CONTROL REMOTO INFRARROJO

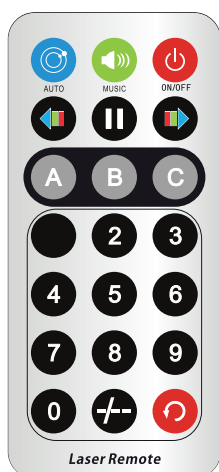

BOTÓN	FUNCIÓN	DESCRIPCIÓN
	Encendido/Apagado	Enciende y apaga los haces de luz
	Modo Automático de Mezcla	Selección del programa en modo Automático - <i>AM01-AM03</i>
	Modo de Sonido de Mezcla	Selección del programa en modo Musical - <i>SM01-SM03</i>
	Modo Automático de Luces LED	Selección del programa de efectos LED - <i>AP01-AP18</i>
	Modo Automático de Luces Láser	Selección del programa de efectos láser - <i>AL01-AL06</i>
	Modo Automático de Luces Intermitentes	Selección del programa de efectos estroboscópico - <i>AF01-AF10</i>
	Cambio Automático/Sonido	Selección sucesiva de A, B y C
	Pausa	El programa o cambio de color está en pausa
	Cambio de Color	Selección del color de los efectos LED
	Teclas Numéricas	Velocidad de desplazamiento de los programas

PROTÓCOLOS DMX

3 CANALES

CANAL	VALOR	DESCRIPCIÓN
CH1	000-009	Apagado total
	010-040	Programas automáticos de LED
	041-070	Programas automáticos de láser
	071-100	Programas automáticos de destellos
	101-130	Programas automáticos mezclados y aleatorios
	131-160	Programas automáticos de LED en modo musical
	161-190	Programas automáticos de láser en modo musical
	191-220	Programas automáticos de destellos en modo musical
	221-255	Programas automáticos mezclados y aleatorios en modo musical

CANAL	FUNCIÓN	VALOR	DESCRIPCIÓN
CH2	Programas automáticos LED	000 - 014	Programa automático LED 01
		015 - 029	Programa automático LED 02
		030 - 044	Programa automático LED 03
		045 - 059	Programa automático LED 04
		060 - 074	Programa automático LED 05
		075 - 089	Programa automático LED 06
		090 - 104	Programa automático LED 07
		105 - 119	Programa automático LED 08
		120 - 134	Programa automático LED 09
		135 - 149	Programa automático LED 10
		150 - 164	Programa automático LED 11
		165 - 179	Programa automático LED 12

Si CH1 : 010 - 040

PROTÓCOLOS DMX

3 CANALES

CANAL	FUNCIÓN	VALOR	DESCRIPCIÓN
CH2	Programas automáticos LED Si CH1 : 010 - 040	180 - 194	Programa automático LED 13
		195 - 209	Programa automático LED 14
		210 - 224	Programa automático LED 15
		225 - 239	Programa automático LED 16
		240 - 250	Programa automático LED 17
		251 - 255	Programa automático LED 18
	Programas automáticos de láser Si CH1 : 041 - 070	000 - 040	Programa automático LASER 01
		041 - 080	Programa automático LASER 02
		081 - 120	Programa automático LASER 03
		121 - 160	Programa automático LASER 04
		161 - 200	Programa automático LASER 05
		201 - 255	Programa automático LASER 06
	Programas automáticos de destellos Si CH1 : 071 - 100	000 - 024	Programa automático FLASH 01
		025 - 049	Programa automático FLASH 02
		050 - 074	Programa automático FLASH 03
		075 - 099	Programa automático FLASH 04
		100 - 124	Programa automático FLASH 05
		125 - 149	Programa automático FLASH 06
150 - 174		Programa automático FLASH 07	
175 - 199		Programa automático FLASH 08	
200 - 224		Programa automático FLASH 09	
225 - 255		Programa automático FLASH 10	
CH2	Programas automáticos mezclados y aleatorios Si CH1 : 101 - 130	000 - 099	Programa automático mezclado y aleatorio 01
		100 - 199	Programa automático mezclado y aleatorio 02
		200 - 255	Programa automático mezclado y aleatorio 03
	Programas automáticos de LED en modo musical Si CH1 : 131 - 160	000 - 014	Programa automático LED 01 en modo musical
		015 - 029	Programa automático LED 02 en modo musical
		030 - 044	Programa automático LED 03 en modo musical
		045 - 059	Programa automático LED 04 en modo musical
		060 - 074	Programa automático LED 05 en modo musical
		075 - 089	Programa automático LED 06 en modo musical
		090 - 104	Programa automático LED 07 en modo musical
		105 - 119	Programa automático LED 08 en modo musical
		120 - 134	Programa automático LED 09 en modo musical
		135 - 149	Programa automático LED 10 en modo musical
		150 - 164	Programa automático LED 11 en modo musical
		165 - 179	Programa automático LED 12 en modo musical
		180 - 194	Programa automático LED 13 en modo musical
		195 - 209	Programa automático LED 14 en modo musical
		210 - 224	Programa automático LED 15 en modo musical
225 - 239	Programa automático LED 16 en modo musical		
240 - 250	Programa automático LED 17 en modo musical		
251 - 255	Programa automático LED 18 en modo musical		

PROTÓCOLOS DMX

3 CANALES

CANAL	FUNCIÓN	VALOR	DESCRIPCIÓN
CH2	Programas automáticos de láser en modo musical	000 - 040	Programa automático LASER 01 en modo musical
		041 - 080	Programa automático LASER 02 en modo musical
		081 - 120	Programa automático LASER 03 en modo musical
		121 - 160	Programa automático LASER 04 en modo musical
		161 - 200	Programa automático LASER 05 en modo musical
		201 - 255	Programa automático LASER 06 en modo musical
	Si CH1 : 161 - 190		
	Programas automáticos de flash en modo musical	000 - 024	Programa automático FLASH 01 en modo musical
		025 - 049	Programa automático FLASH 02 en modo musical
		050 - 074	Programa automático FLASH 03 en modo musical
		075 - 099	Programa automático FLASH 04 en modo musical
		100 - 124	Programa automático FLASH 05 en modo musical
		125 - 149	Programa automático FLASH 06 en modo musical
		150 - 174	Programa automático FLASH 07 en modo musical
		175 - 199	Programa automático FLASH 08 en modo musical
		200 - 224	Programa automático FLASH 09 en modo musical
		225 - 255	Programa automático FLASH 10 en modo musical
	Si CH1 : 191 - 220		
	Programas automáticos mezclados y aleatorios	000 - 099	Programa automático mezclado y aleatorio 01 en modo musical
100 - 199		Programa automático mezclado y aleatorio 02 en modo musical	
200 - 255		Programa automático mezclado y aleatorio 03 en modo musical	
Si CH1 : 221 - 255			
CH3	Change de velocidad	000 - 255	Programa de ajuste de velocidad: 0 LENTO / 255 RÁPIDO

5 CANALES

CANAL	FUNCIÓN	VALOR	DESCRIPCIÓN
CH1		000 - 255	Dimmer Rojo
CH2	PAR & DERBY	000 - 255	Dimmer Verde
CH3		000 - 255	Dimmer Azul
CH4	PAR & DERBY	000 - 191	Dimmer General
		191 - 200	Estroboscopio modo musical
		201-249	Velocidad del estroboscopio: lento a rápido
		250-255	Todo encendido
CH5	Velocidad de rotación del motor	000 - 004	Detener
		005 - 127	Rotación en sentido horario: lento a rápido
		128 - 133	Detener
		134 - 255	Rotación en sentido antihorario: lento a rápido

PROTÓCOLOS DMX

9 CANALES

CANAL	FUNCIÓN	VALOR	DESCRIPCIÓN
CH1		000 - 255	Dimmer Rojo
CH2	PAR & DERBY	000 - 255	Dimmer Verde
CH3		000 - 255	Dimmer Azul
CH4	PAR & DERBY	000 - 191	Dimmer General
		191 - 200	Estroboscopio modo musical
		201-249	Velocidad del estroboscopio: lento a rápido
		250-255	Todo encendido
CH5	PAR & DERBY Velocidad de rotación del motor	000 - 004	Detener
		005 - 127	Rotación en sentido horario: lento a rápido
		128 - 133	Detener
		134 - 255	Rotación en sentido antihorario: lento a rápido
CH6	LASER Láser Rojo	000 - 004	Apagado total - Todo apagado
		005 - 009	Todo encendido
		010 - 255	Estroboscopio - De lento a rápido
CH7	LASER Láser Verde	000 - 004	Apagado total - Todo apagado
		005 - 009	Todo encendido
		010 - 255	Estroboscopio - De lento a rápido
CH8	LASER Velocidad de rotación del motor	000 - 004	Detener
		005 - 127	Rotación en sentido horario: lento a rápido
		128 - 133	Detener
		134 - 255	Rotación en sentido antihorario: lento a rápido
CH9	FLASH LIGHT	000 - 004	Apagado total - Todo apagado
		005 - 009	Todo encendido
		010 - 255	Estroboscopio - De lento a rápido

27 CANALES

CANAL	FUNCIÓN	VALOR	DESCRIPCIÓN
CH1		000 - 255	Dimmer Rojo
CH2		000 - 255	Dimmer Verde
CH3		000 - 255	Dimmer Azul
CH4	DERBY LIGHT zž	000 - 009	Sin función
		010 - 255	Velocidad del estroboscopio: lento a rápido
		000 - 004	Detener
		005 - 127	Rotación en sentido horario: lento a rápido
CH5		128 - 133	Detener
		134 - 255	Rotación en sentido antihorario: lento a rápido
		000 - 255	Dimmer Rojo
CH6		000 - 255	Dimmer Verde
CH7		000 - 255	Dimmer Verde
CH8	PAR LIGHT zž	000 - 255	Dimmer Azul
		000 - 009	Sin función
		010 - 255	Velocidad del estroboscopio: lento a rápido
CH9		000 - 255	Sin función
CH10		000 - 255	Sin función

PROTÓCOLOS DMX

27 CANALES

CANAL	FUNCIÓN	VALOR	DESCRIPCIÓN
CH11	PAR LIGHT Z ^z	000 - 255	Dimmer Rojo
CH12		000 - 255	Dimmer Verde
CH13		000 - 255	Dimmer Azul
CH14		000 - 009	Sin función
		010 - 255	Velocidad del estroboscopio: lento a rápido
CH15		000 - 255	Sin función
CH16	DERBY LIGHT Z ^a	000 - 255	Dimmer Rojo
CH17		000 - 255	Dimmer Verde
CH18		000 - 255	Dimmer Azul
		000 - 009	Sin función
CH19		010 - 255	Velocidad del estroboscopio: lento a rápido
		000 - 004	Detener
CH20		005 - 127	Rotación en sentido horario: lento a rápido
	128 - 133	Detener	
	134 - 255	Rotación en sentido antihorario: lento a rápido	
CH21	LASER LIGHT	000 - 004	Apagado total - Todo apagado
		005 - 009	Láser rojo encendido
		010 - 255	Estroboscopio - De lento a rápido
CH22		000 - 004	Apagado total - Todo apagado
		005 - 009	Láser verde encendido
	010 - 255	Estroboscopio - De lento a rápido	
CH23		000 - 004	Detener
	005 - 127	Rotación en sentido horario: lento a rápido	
	128 - 133	Detener	
	134 - 255	Rotación en sentido antihorario: lento a rápido	
CH24	FLASH LIGHT Z ^z	000 - 004	Apagado total - Todo apagado
		005 - 009	Todo encendido
		010 - 255	Estroboscopio - De lento a rápido
CH25	FLASH LIGHT Z ^z	000 - 004	Apagado total - Todo apagado
		005 - 009	Todo encendido
		010 - 255	Estroboscopio - De lento a rápido
CH26	FLASH LIGHT Z ^z	000 - 004	Apagado total - Todo apagado
		005 - 009	Todo encendido
		010 - 255	Estroboscopio - De lento a rápido
CH27	FLASH LIGHT Z ^a	000 - 004	Apagado total - Todo apagado
		005 - 009	Todo encendido
		010 - 255	Estroboscopio - De lento a rápido

ESPECIFICACIONES TÉCNICAS

Proyectores PAR LED	6 x LED tricolor de 9W
Ángulo de los haces de luz de los proyectores PAR LED	15°
Proyectores de efectos DERBY	2 x LED ROJA 3W, 2 x LED VERDE 3W y 2 x LED AZUL 3W
Longitud de onda de los LED RGB	R: 620nm/100lm, G:520nm/160lm, B:462nm/50lm
LÁSER	Diodos láser: Verde: 30mW/520nm, Rojo: 100mW/650nm
Potencia del láser en salida por punto	<5mW - Clase 3R
Proyector estroboscópico LED blancas	4 x 1W
Canales DMX	3,5,9 o 27
Accesorios proporcionados	Pie trípode, control remoto IR, bolsa de transporte
Alimentación	100-240V~, 50/60Hz
Potencia total consumida	45W
Fusible	1,6A Temporizado, 250V~
Pie trípode	Ajustable en altura de 1,5m a 2,5m
Peso total	15.5kg
Dimensiones del embalaje	L1230 x W120 x H390mm



Aplicable en la Unión Europea y en otros países europeos que practican la separación de residuos. La presencia de este símbolo en el producto o en la documentación correspondiente indica que, al final de su vida útil, el producto no debe ser desechado con los residuos habituales, con el fin de evitar cualquier daño al medio ambiente o a las personas como resultado de una eliminación no controlada de residuos. Sepárelo de otros tipos de residuos y recíclalo para promover la reutilización sostenible de los recursos naturales. Recomendamos a los usuarios no profesionales que se pongan en contacto con el distribuidor donde adquirieron el producto o con un representante gubernamental local para obtener más detalles sobre el lugar de recolección y cómo reciclar este aparato de la mejor manera posible en términos de respeto al medio ambiente. También invitamos a los usuarios profesionales a ponerse en contacto con su proveedor y verificar los términos y condiciones de su contrato de compra.



Este producto de Algam Lighting cumple con las certificaciones europeas vigentes, así como con las siguientes directivas europeas:

LVD Directive 2014/35/EU :

EMC Directive 2014/30/EU :

RoHS 2 Directive 2011/65/EU

La DECLARACIÓN UE DE CONFORMIDAD está disponible bajo solicitud en la siguiente dirección de correo electrónico: contact@algam.net

Lined writing area with horizontal lines.



algam

Lighting

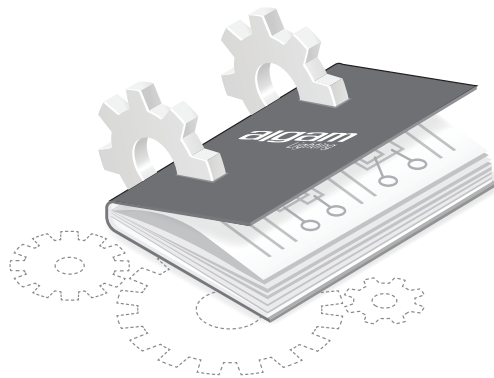

Tous droits réservés. Aucun extrait de ce manuel ne peut être reproduit, sous quelque forme ou par quelque moyen que ce soit, sans permission écrite de la société ALGAM.

All rights reserved. No part of this manual may be reproduced, in any form or by any means, without the prior written permission of ALGAM.

Alle Rechte vorbehalten. Kein Teil dieses Handbuchs darf in irgendeiner Form oder mit irgendwelchen Mitteln reproduziert werden, ohne die vorherige schriftliche Genehmigung der Firma ALGAM.

Todos los derechos reservados. Ninguna parte de este manual puede ser reproducida, en ninguna forma o por ningún medio, sin la autorización escrita previa de la empresa ALGAM.

ALGAM
2 Rue de Milan, 44470 Thouaré-sur-Loire, FRANCE

